

## COMPLI 1200 HL FÄKALIENHEBEANLAGEN

- Mit moderner HighLogo Mikroprozessor-Steuerung
- Steckerfertig
- Überflutbar
- Höhenvariabler Zulauf
- Doppelrückschlagklappe
- PE-Behälter 350 l
- Smart Home-fähig



### BESCHREIBUNG

Die Behälteranlagen Compli 1200 sind mit ihrer Leistungsabstufung für den Einsatz bei größerem Sammelvolumen ausgelegt, wenn z.B. das Abwasser mehrerer Wohneinheiten oder auch Abwasser aus Gewerbebetrieben entsorgt werden muss. Dabei wurde auf bequeme Handhabung, raumsparende Aufstellung und leichte Installation besonderer Wert gelegt.

Der rückwärtige Zulauf am Stufenbehälter kann mit einem Formstück (bauseits) sowohl stufenlos höhenvariabel (560–700 mm) als auch schwenkbar (180°) montiert werden.

Die überflutbare Anlage ermöglicht ohne zusätzlichen Aufwand den generellen Einsatz in überschwemmungsgefährdeten Räumen. Die Steuerung muss in einem überflutungssicheren und gut belüfteten Raum installiert werden.

Der PE-Behälter hat frei zugängliche Ableitungen und einen Zulauf-Klemmflansch für eine leichte Montage. Mit der obenliegenden Reinigungsöffnung und der leichten Austauschbarkeit der aufgebauten Pumpen ist auch an eine zeitsparende Wartung gedacht. Die zwei Pumpaggregate auf dem Behälter schalten wechselseitig oder arbeiten, bei Bedarf, mit beiden Pumpen, um Spitzenlast oder Reservebetrieb aufzunehmen. Diese automatische Schaltfolge erhöht die Sicherheit besonders für den Einsatz in gewerblichen oder öffentlichen Gebäuden und ist lt. EN 12056-4 Abs. 5.1 immer erforderlich, wenn der Abwasserzufluss nicht unterbrochen werden darf.

Edelstahl-Anlagen für Anwendungsgebiete mit besonderen Brandschutzaufgaben auf Anfrage.

Die Compli Hebeanlagen sind mit moderner Mikroprozessor-Steuerung (HighLogo) ausgestattet. Über das große grafische Display in Verbindung mit dem Multifunktionsknopf lässt sich die Steuerung intuitiv und flexibel konfigurieren. Mit optionalem Zubehör (GSM Modem) ist auch ein SMS- oder E-Mail-Versand im Störfall möglich.

Durch Anschluss des Funktransmitter FTJP an den potentialfreien Kontakt ist eine Übertragung des Schaltzustandes (z. B. eine Alarmmeldung) an ein EnOcean-fähiges Smart-Home-Gateway (Wibutler, AFRISO, Homee) möglich.

### LEISTUNG

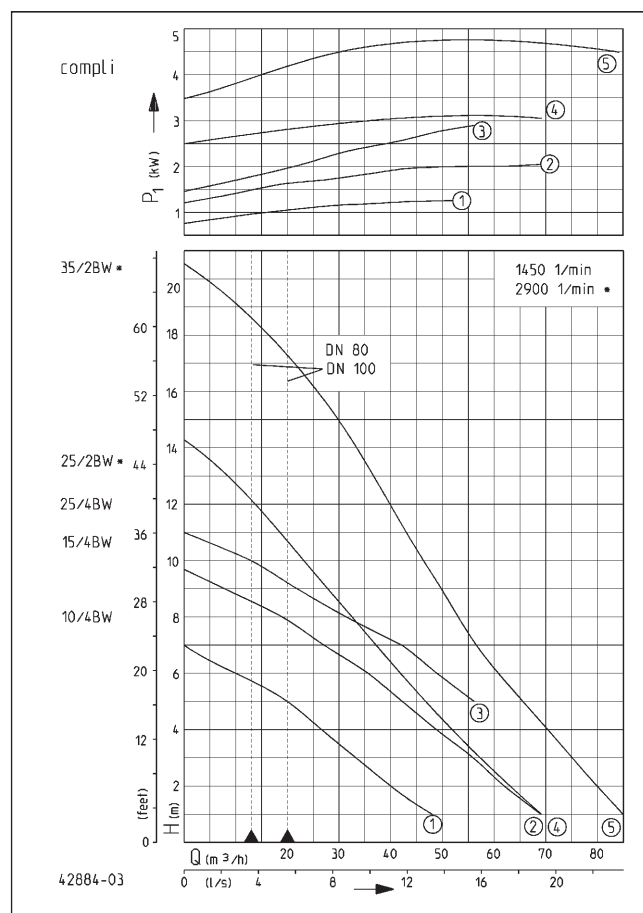

Typ	Förderhöhe H [m]	1	2	3	4	5	6	7	8	9	10	11	13	15	17
compl i 1210/4 BW HL	Fördermenge Q [m³/h]	48	40	33	27	20	10								
compl i 1215/4 BW HL		69	62	56	49	42	36	27	19						
compl i 1225/4 BW HL						56	49	42	32	22	13				
compl i 1225/2 BW HL		69	64	58	52	47	42	37	33	28	23	20	8		
compl i 1235/2 BW HL		85	80	75	71	66	62	57	54	50	47	44	36	30	21

Konstruktionsänderungen vorbehalten - Leistungstoleranz nach ISO 9906

Entsprechend EN 12056 muss die Mindestfließgeschwindigkeit in der Druckleitung 0,7 m/s betragen. Diese Vorgabe ist als Einsatzgrenze (gestrichelt) im Q-H-Diagramm eingezeichnet.



# COMPLI 1200 HL

## FÄKALIENHEBEANLAGEN

### LIEFERUMFANG

Steckerfertige Behälteranlage nach EN 12050 mit Zulaufklemmflansch DN 150, aufgebaute Tauchpumpen und Anschlussflansch DN 80 mit Rohrstück Ø110, Adapterring Ø 110 auf Ø 90, aufgebaute Doppelrückschlagklappe, je eine elastische Verbindung mit Schellen für Kunststoff-Druckrohr und Lüftungsleitung, autom. Niveauerfassung, Steuerung (Schutzart IP 44) mit Motorschutz, Schaltschütz, Transformator, netzabhängiger

Alarmanlage und potentialfreiem Schließer für die Sammelstörungsmeldung, mit optischer Anzeige von Drehrichtung, Alarm und Betriebszustand, wählbarer Hand-0-Automatikbetrieb, mit automatischer Wechselschaltung und Spitzenlastfunktion und weitere Funktionen wie Betriebsstundenzähler und Wartungsintervallanzeige.

Leitung: Behälter-Steuerung 4 m, Steuerung-Stecker 1,5 m.

### MECHANISCHE DATEN

Pumpe	vertikal einstufig	Pumpengehäuse	Grauguss
Freier Durchgang	70 mm	Überflutbar	ja
Druckleitung	DN 100	Druckabgang	DN 80
Lager	Kugellager, fettgeschmiert	Behältervolumen	350 l
Motorgehäuse	Grauguss		

### ELEKTRISCHE DATEN

Spannung	3/N/PE~400 V	Schutzart	IP 68
Netzleitung	4m H07RN-F	Isolierstoffklasse	F
Adern	6G1,5	Wicklungsthermostat	ja

### COMPLI 1200 HL

Typ	Art.-Nr.	Motorleistung		Strom	Stecker	Ölkammer	Lauftrad	Gewicht
		P1	P2					
complli 1210/4 BW HL	<b>JP50118</b>	1,25 kW	0,87 kW	2,2 A	CEE-16A	nein	Freistromrad, GFK	133 kg
complli 1215/4 BW HL	<b>JP50119</b>	2,20 kW	1,70 kW	3,9 A	CEE-16A	nein	Freistromrad, GFK	134 kg
complli 1225/4 BW HL	<b>JP50120</b>	3,00 kW	2,20 kW	5,1 A	CEE-16A	nein	Freistromrad, GFK	143 kg
complli 1225/2 BW HL	<b>JP50121</b>	3,30 kW	2,60 kW	5,4 A	CEE-16A	ja	Freistromrad, Grauguss	143 kg
complli 1235/2 BW HL	<b>JP50122</b>	4,80 kW	4,00 kW	8,2 A	CEE-32A	ja	Freistromrad, Grauguss	158 kg

# COMPLI 1200 HL

## FÄKALIENHEBEANLAGEN

### Hauptmaße compli 1200 (mm)

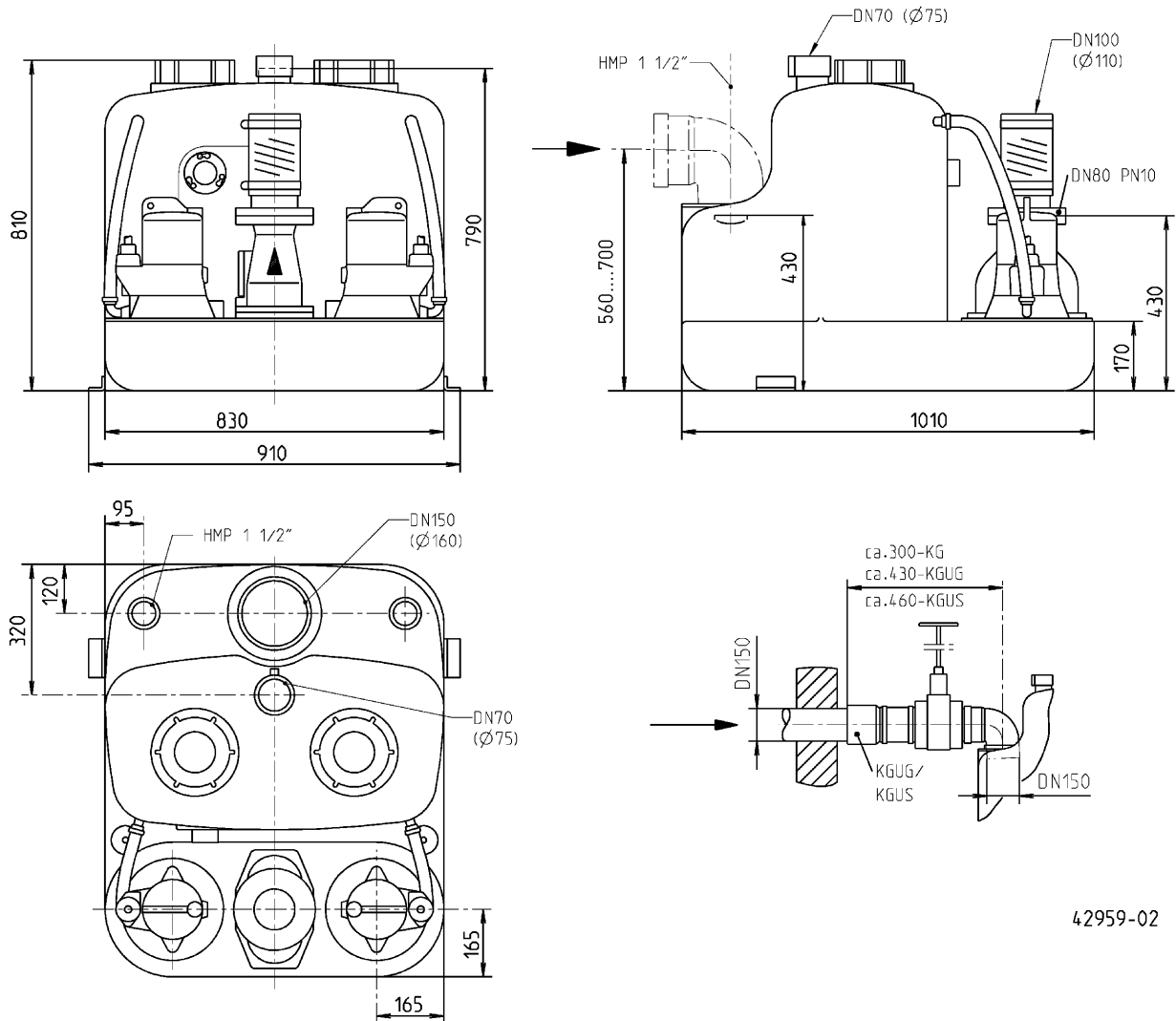

42959-02

# COMPLI 1200 HL

## FÄKALIENHEBEANLAGEN

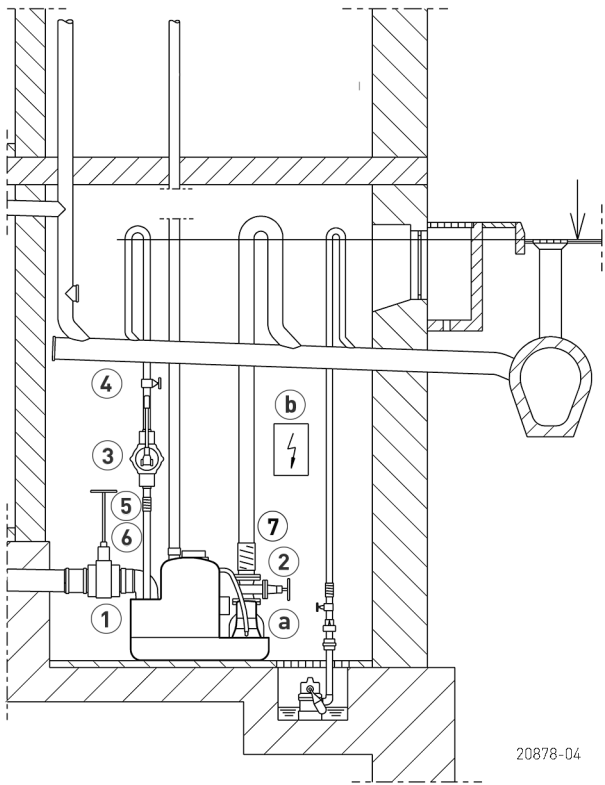

### Einbaubeispiel



Die Anlagen haben einen Anschlussflansch DN 80/PN 10, jedoch mit Rohrstützen DN 100. Bei direktem Aufbau brauchen Rückschlagklappen und Absperrschieber deshalb nur in DN 80 gewählt werden. Die weiterführende Druckleitung wird mit DN 100 durch die elastische Verbindung angeschlossen. Fäkalienhebeanlagen sind nach den Bau- und Prüfgrundsätzen der EN 12050 zur Förderung von Fäkalien und häuslichem Abwasser (EN 12056, DIN 1986-3) in der Gebäudeentwässerung

einzusetzen. Sie sind entsprechend den Vorschriften der EN 12056-4 mit Sammelbehälter innerhalb von Gebäuden, 60 cm freistehend für Bedienung und Wartung, einzubauen. Die Druckleitung muss über die örtlich festgelegte Rückstauenebene hochgeführt und eine EN 12050-4 geprüfte Rückschlagklappe montiert werden. Die Lüftungsleitung muss über Dach geführt werden. In Anlagen, bei denen der Abwasserzufluss nicht unterbrochen werden darf, ist eine Doppelanlage einzubauen.

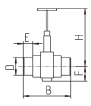
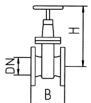
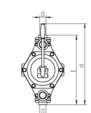
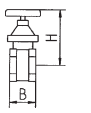
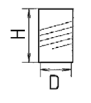

### ZUBEHÖR MECHANISCH

				Art.-Nr.
	<b>① Zulaufschieber-PVC</b>	mit 2 Rohrstützen, DN 150, PN 2,5	660x450 (HxB)	<b>JP28591</b>
	<b>② Keifflachschieber</b>	DN 80, PN 10, EN 1171	315x180 (HxB)	<b>JP00639</b>
	<b>③ Handmembranpumpe</b>	Notentsorgung bis bis Hgeod 15 m	640x1½" (HxD)	<b>JP00255</b>
	<b>④ Absperrschieber</b>	Messing, 1½" (DN 40), PN 16	125x60 (HxB)	<b>JP44786</b>
	<b>⑤ Elastische Verbindung</b>	1½" (DN 40), PN 4	120x50 (HxD)	<b>JP44777</b>
	<b>⑥ Schelle</b>	1½"		<b>JP44763</b>
	<b>⑦ Adapterring</b>	DN 100-DN 80 SML		<b>JP50174</b>

# COMPLI 1200 HL

## FÄKALIENHEBEANLAGEN

### ZUBEHÖR ELEKTRISCH

			Art.-Nr.
	<b>a</b> Dichtungskontrolle	DKG	JP44900
	<b>b</b> Akku	9 V, für netzunabhängigen Alarm	JP44850
	<b>c</b> Smart Home	Funktransmitter FTJP für EnOcean-Protokoll	JP47209

# COMPLI 1200 HL

FÄKALIENHEBEANLAGEN