



**Sanpress Inox-Bogen 45°
mit SC-Contur**

- Pressanschlüsse

Ausstattung

Dichtelemente EPDM

Modell 2326

Artikel 435 363

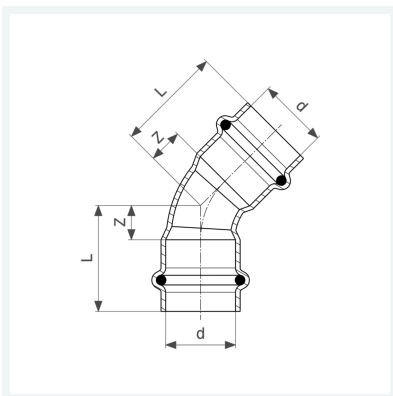

Eigenschaften

VdS-Zulassung	VdS	✓
Rohraußendurchmesser	d	42
Z-Maß	Z	21 mm
Länge	L	57 mm
Z-Maß (Vorgängerversion)	Z*	33 mm
Länge (Vorgängerversion)	L*	69 mm
Gewicht	232 g	
Volumen	828,8 cm ³	
Werkstoff	Stahl nichtrostend	