



Temponox-Übergangsstück mit SC-Contur

- Pressanschluss, Rp-Gewinde

Ausstattung

Dichtelement EPDM, Mehrkant

Modell 1712

Artikel 811 754

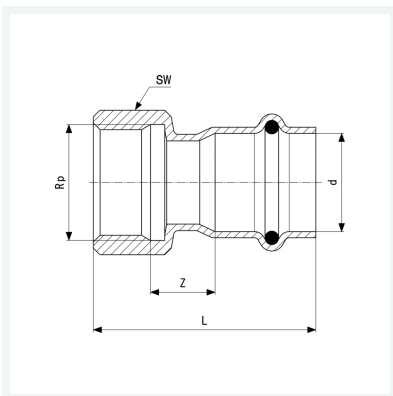

Eigenschaften

Rohraußendurchmesser	d	15
Innengewinde zylindrisch	Rp	¾
Z-Maß	Z	17 mm
Länge	L	50 mm
Schlüsselweite	SW	30 mm
Gewicht	61 g	
Volumen	82,88 cm ³	
Werkstoff	Stahl nichtrostend	