



**Verlängerung**  
- R-Gewinde, Rp-Gewinde

**Ausstattung**  
Innenvielkant

**Modell 3525**

**Artikel 355 050**

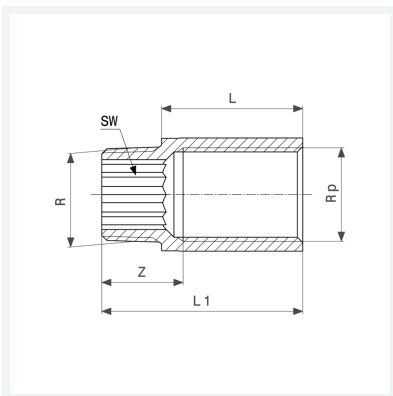

## Eigenschaften

Außengewinde kegelig	R	$\frac{3}{4}$
Innengewinde zylindrisch	Rp	$\frac{3}{4}$
Länge	L	40
Z-Maß	Z	23 mm
Länge 1	L1	57 mm
Schlüsselweite	SW	17 mm
Gewicht	148,4 g	
Volumen	103,6 cm <sup>3</sup>	
Werkstoff	Rotguss oder Siliziumbronze	