



Sanpress-Einsteckstück
- Einsteckende, Rp-Gewinde

Ausstattung

Mehrkant

Modell 2212.1

Artikel 120 917

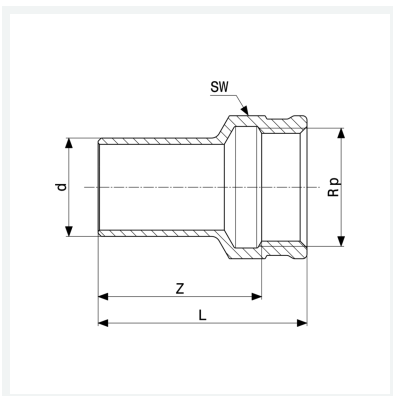

Eigenschaften

Rohraußendurchmesser	d	22
Innengewinde zylindrisch	Rp	½
Z-Maß	Z	36 mm
Länge	L	45 mm
Schlüsselweite	SW	25 mm
Gewicht	49,61 g	
Volumen	62,16 cm ³	
Werkstoff	Rotguss oder Siliziumbronze	