

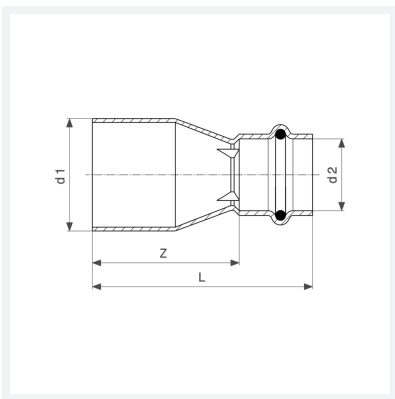

**Profipress-Reduzierstück
mit SC-Contur**
- Einsteckende, Pressanschluss
Ausstattung
Dichtelement EPDM
Modell 2415.1

Artikel 296 391



Eigenschaften

Rohraußendurchmesser 1	d1	22
Rohraußendurchmesser 2	d2	18
Z-Maß	Z	33 mm
Länge	L	55 mm
Gewicht	43,5 g	
Volumen	62,16 cm ³	
Werkstoff	Kupfer	