

LARGO

1900 x 800

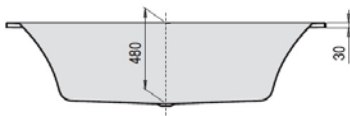
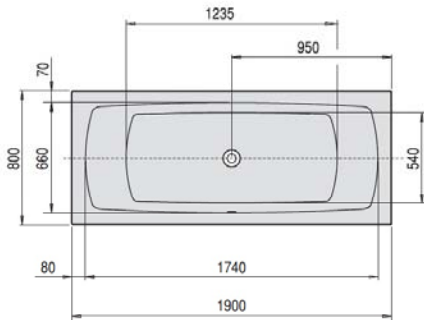

| VARIANTE | ARTIKEL-NR. | LÄNGE UND BREITE | HÖHE/TIEFE | INSTALLATIONSHÖHE | NUTZINHALT | ZUBEHÖR |
|-----------------|----------------------|----------------------------|---------------------------|---------------------------|-----------------------|--------------------|
| <i>Variante</i> | <i>N° D'article</i> | <i>Longueur Et Largeur</i> | <i>Hauteur/profondeur</i> | <i>Hauteur de montage</i> | <i>Contenu utile</i> | <i>Accessoires</i> |
| <i>Variant</i> | <i>Artikelnummer</i> | <i>Langte En Breedte</i> | <i>Hoogte/diepte</i> | <i>Installatiehoogte</i> | <i>Nuttige inhoud</i> | <i>Toebehoren</i> |
| | | (mm) | (mm) | (mm) | | |
| A | 3710 | 1900 x 800 | 480 | 625-665 | 225 l | ① ② ③ ④ ⑤ ⑥ ⑦ |

Artikelbeschreibung:

Platz, Genuss und Selbstentfaltung. Die Rechteck Wannenfamilie Largo bietet Ihnen mit Badegenuss auf höchstem Niveau. Komfort, der überzeugt. Komfortable Innenräume, angenehme Wannentiefen, ergonomische Rückenschragen und ein Mittelablauf machen das Bad zum wahren Vergnügen.

Material Eigenschaften:

Das Material Acryl zeichnet sich durch rutschhemmende Eigenschaften aus, die einen sicheren Gebrauch ermöglichen. Produkte aus Sanitäracryl besitzen eine sehr glatte und dadurch leicht zu reinigende Oberfläche. Das Acryl ist durchgefärbt, damit bei der Verwendung entstehende Kratzer einfach wegpoliert werden können. HOESCH-Produkte behalten daher jahrelang ein makellooses Aussehen. Aufgrund seiner physikalischen Eigenschaften eignet sich Acryl als guter Wärmespeicher. Es garantiert auch bei längerem Aufenthalt in der Badewanne immer die optimale Temperatur.

Montagehilfe:

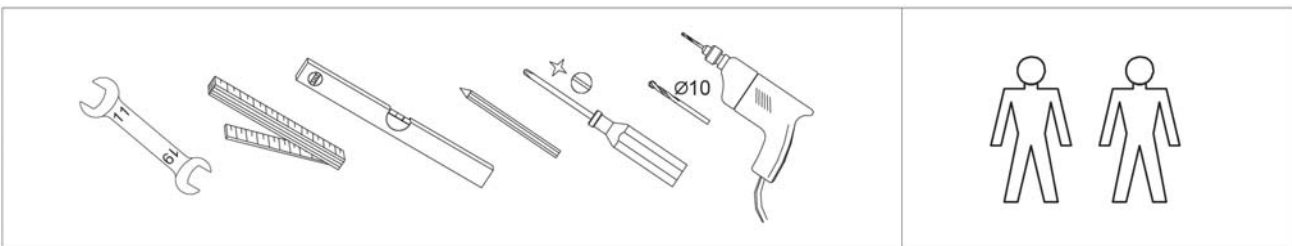

SONDERZUBEHÖR BADEWANNEN

/ ACCESSOIRES SPÉCIAUX BAIGNOIRES / SPECIAAL TOEBEHOREN BADEN / SPECIAL ACCESSORIES FOR BATHTUBS

| MONTAGEZUBEHÖR Accessoires de montage Montage van accessoires Mounting accessories | ART. NR. N° D'article Artikelnummer Article no. |
|---|--|
| <p>Montage-Set für Badewannen: 1 Paar Wannenfüße, 1 Satz Wannenanker, 1 Satz Wannenleisten, Wandprofil zur Schalldämmung und Abdichtung. / Kit de montage pour baignoires: 1 jeu de pieds pour baignoires, 1 jeu de Console murale 1 Jeu de supports, Profile mural d'insonorisation et de calfeutrage. / Montage kit voor baden: 1 Stel badpoten, 1 Stel Wandconsole, 1 Set randsteunen, Wandprofiel voor de afdichting on geluidsisolatie. / Mounting set for bathtubs: 1 Pair of tub feet, 1 Set bathtub anchor 1 Set tub strips, Wall connection profile.</p> |  <p>6911</p> |
| <p>① 1 Paar Wannenfüße (Klappfuß) / 1 jeu de pieds pour baignoires (pliable) / 1 Badonderstel (Klapvoet) / 1 Pair of tub feet bei 3666, 3667, 3692, 3693, 3694, 3705, 3706, 3875, 3878 sind 2 Paar Wannenfüße erforderlich. / pour 3666, 3667, 3692, 3693, 3694, 3705, 3706 2 jeu de pieds nécessaire. / op 3666, 3667, 3692, 3693, 3694, 3705, 3706 2 stellen badpoten noodzakelijk / for 3666, 3667, 3692, 3693, 3694, 3705, 3706, 3875, 3878 two sets of tub feet are required.</p> |  <p>145-185 mm</p> <p>690705</p> |
| <p>② 1 Paar Wannenfüße / 1 jeu de pieds pour baignoires / 1 Badonderstel / 1 Pair of tub feet bei 3666, 3667, 3692, 3693, 3694, 3705, 3706, 3875, 3878 sind 2 paar Wannenfüße erforderlich. / pour 3666, 3667, 3692, 3693, 3694, 3705, 3706, 3875, 3878 2 jeu de pieds nécessaire. / op 3666, 3667, 3692, 3693, 3694, 3705, 3706, 3875, 3878 2 stellen badpoten noodzakelijk / for 3666, 3667, 3692, 3693, 3694, 3705, 3706, 3875, 3878 two sets of tub feet are required.</p> |  <p>110-165 mm</p> <p>690704</p> |
| <p>1 Satz Wannenanker zur Wannrandunterstützung und Montageerleichterung. Bestehend aus: 2 Stück mit Klemmvorrichtung, 1 Stück ohne Klemmvorrichtung. / Console murale supportant le bord de la baignoire et pour faciliter le montage. / Comprenant: 2 éléments avec dispositif de serrage, 1 élément sans dispositif de serrage. / Wandconsole voor badrandondersteuning en montage hulpmiddel. Bestaand uit: 2 stuks met en 1 stuk zonder klemzijde. / 1 Set bathtub anchor for support of bathtub rim and easier mounting: 2 pieces with clamping fixture, 1 piece without clamping fixture.</p> |  <p>690401</p> |
| <p>1 Satz Wannenleisten / 1 Jeu de supports / 1 Set randsteunen / 1 Set tub strips</p> |  <p>69192</p> |
| <p>Wandprofil zur Schalldämmung und Abdichtung. Für Montage von Bade- und Duschwannen. Rolle mit 3,30 m. / Profile mural d'insonorisation et de calfeutrage. Pour le montage des baignoires et receveurs de douche. Un rouleau de 3,30 m. / Wandprofil voor de afdichting on geluidsisolatie. Voor de montage van baden en douchebakken. Rol met 3,30 m. / Wall connection profile for sound isolation and sealing. For the assembly of bathtubs and shower trays. Roller with 3.30 m.</p> |  <p>6915</p> |
| <p>NACKENKISSEN Coussin appui-nuque Nekkussen Neckrests</p> | <p>ART. NR. N° D'article Artikelnummer Article no.</p> |
| <p>Selbstklebendes Gel-Nackenkissen passend für nahezu alle Hoesch Bade- und Whirlwannen. Farbe: Schwarz. Material: Gel. / Appuie-tête en gel adhésif. Coussin appui-nuque assorti à presque toutes les baignoires et baignoires balnéo HOESCH Couleur: noir. Matériau: Gel. / Zelfklevend gel nekkussen passend voor bijna alle HOESCH baden en whirlbaden. Kleur: zwart. Materiaal: Gel. / Self-adhesive gel neckrest suitable for almost every HOESCH bath and whirltub. Colour: Black. Material: Gel</p> |  <p>69694</p> |
| <p>Nackenkissen aus wasserbeständigem Teakholz mit PU Auflage für den geraden Wannenrand. / Coussin appui-nuque produit de bois teck résistant à l'eau, recouvert de mousse de polyuréthane pour les bains à bords droits / Nekkussen van waterbestendig teakhout met PU bekleding voor de rechte badrand. / Neckrest made of water-resistant teak wood with a PU pad.</p> |  <p>89216</p> |



| HOESCH AB-/ÜBERLAUFGARNITUREN Vidages HOESCH HOESCH Afvoer- en overloopgarnituur HOESCH drain/overflow fittings | | | | ART. NR. N° D'article Artikelnummer Article no. | |
|---|--|---|--|---|----------------------|
| ② | HOESCH Combi* Ab-/Überlaufarmatur HOESCH Combi verchromt weiß | HOESCH Combi* vidage-special chromé blanc | HOESCH Combi* Afvoer- en chrom wit | HOESCH Combi* Drain/overflow fitting chrome white | 6925.305 6925.310 |
| ③ | HOESCH Combi lang / long / lungo verchromt weiß | chromé blanc | chrom wit | chrome white | 6926.305 6926.310 |
| ④ | HOESCH Combi Plus* Wanneneinlauf mit Spezial-Ab-/ Überlaufarmatur HOESCH Combi Plus verchromt weiß | HOESCH Combi Plus* remplissage par le trop-plein avec vidage spécial chromé blanc | HOESCH Combi Plus* In-, af- en overloopgarnituur chrom wit | HOESCH Combi Plus* Special drain/overflow fitting chrome white | 6928.305 6928.310 |
| ⑤ | HOESCH Combi Plus lang / long / lungo verchromt weiß | chromé blanc | chrom wit | chrome white | 6929.305 6929.310 |
| ⑥ | Anschlusschlauch zur Verbindung an HT-Hausanschluss  | Raccord de tuyau pour le raccordement / connexion HT-maison | Aansluitflexibel voor aansluiting aan bouwzijdige afvoerleiding | Connecting hose for connection to HT-house connection | 133878 |

Lichtsysteme

Eclairage
Verlichtingsystemen
Lighting system

ART. NR.
N° D'article
Artikelnummer
Article no.

| | | | | | | | | | |
|---|--|--|--|---|--|--------------------------------------|--|--------------------------------------|------------------|
| Nur für Badewannen ohne Whirl-/Airsysteem erhältlich LED Unterwasserscheinwerfer, verchromt mit Bedienknopf für Wannenrand inkl. Ansteuerungselektronik mit automatischem Farblichtwechsler Farben: Weiß, Rot, Orange, Gelb, Grün, Blau, Indigo, Violett (werkseitig eingebaut) | Disponible seulement pour les baignoires sans équipement balnéo Whirl/Air Projecteur immergé LED, chromé avec touche de commande pour le rebord de la baignoire Système de commande automatique avec inverseur de couleur inclus Couleurs : blanc, rouge, orange, jaune, vert, bleu, indigo, violet (monte al'usine) | Alleen verkrijgbaar voor baden zonder whirl-/airsysteem Verchromde led- onderwaterschijnwerper met bedieningsknop in de bad- rand Incl. aansturelektronica met automatische kleurenwisselaar Kleuren: wit, rood, oranje, geel, groen, blauw, indigo, paars (in de fabriek ingebouwd) | Available for bathtubs with- houtwhirl / air system only LED underwater spotlights, chromeplated with an operating button for bathtub rim Including control with integrated colour light changer. Colours: white, red, orange, yellow, green, blue, indigo, violet (factoryinstalled) |  | 2 LED Scheinwerfer 4 LED Scheinwerfer | Projecteur 2 LED Projecteur 4 LED | 2 ledschijnwerpers 4 ledschijnwerpers | 2 LED spotlights 4 LED spotlights | 690913 690914 |
|---|--|--|--|---|--|--------------------------------------|--|--------------------------------------|------------------|

| WANNENGRIF / Poignée de baignoire / Badgreep / Bathtub grip | ART. NR. N° D'article Artikelnummer Article no. |
|--|---|
| <p>Wannengriff UNIVERSAL lang, verchromt Für viele Bade- und Whirlwannen. Bohrlochmittenabstand: 300 mm / Poignée de baignoire UNIVERSAL à long chromé pour de nombreuses baignoires et balnéos. Intervalle moyen des trous de perçage: 300 mm / Badgreep UNIVERSAL lang Chrom voor vele baden en whirlbaden. Afstand midden boorgat: 300 mm / Universal bathtub grip long, chrome-plated suitable for most bathtubs and whirl baths medium drill hole gap: 300 mm</p> |  <p>5906.376</p> |
| <p>Wannengriff HOESCH, verchromt Für viele Bade- und Whirlwannen. Bohrlochmittenabstand: 192 mm / Poignée de baignoire HOESCH, chromé pour de nombreuses baignoires et balnéos. Intervalle moyen des trous de perçage: 192 mm / Badgreep HOESCH, Chrom voor vele baden en whirlbaden. Afstand midden boorgat: 192 mm / HOESCH bathtub grip, chrome-plated suitable for most bathtubs and whirl baths medium drill hole gap: 192 mm</p> |  <p>6918.305</p> |
| <p>Integrierter Haltegriff aus wasserbeständigem Teakholz und verchromten Elementen. Bohrlochmittenabstand: 248 mm / Poignée intégrée en teck résistant à l'eau, éléments chromés. Intervalle moyen des trous de perçage: 248 mm / Geïntegreerde handgreep van waterbestendig teakhout, met verchromde elementen. Afstand boorgaten: 248 mm / Bathtub grip made of water-resistant teak wood and components in chrome finish. Medium drill hole gap: 248 mm</p> |  <p>6902.305</p> |

| LEISTUNG / Prestation / Vermogen / Performance | ART. NR. N° D'article Artikelnummer Article no. |
|---|---|
| <p>Bohrungen für Armaturenlöcher nach Skizze (Skizze mit exakten Maßangaben in mm) / Perçage pour robinetterie selon plan précis (croquis avec dimensions exactes en mm) / Boring naar wens (Schets met exacte maten in mm) / Drillings according to demand (drawing with exact dimensions in mm)</p> | 69191 |
| <p>Sonderbohrung für einen Wannengriff nach Skizze / Perçage pour une poignée de baignoire selon le croquis / Boring voor een badhandgreep aan de hand van een schets / Bore for a bathtub grip as shown in the diagram</p> | 6994 |
| <p>Sonderbohrung für zwei Wannengriffe nach Skizze / Perçage pour deux poignées de baignoire selon le croquis / Boring voor twee badhandgrepen aan de hand van een schets / Bore for two bathtub grips as shown in the diagram</p> | 6995 |

#

#

#

#

GLASVERKLEIDUNG / Habillage en verre / Glazen ommanteling / Glass panelling

| DE | FR | NL | EN |
|---|---|---|--|
| Verglasung aus Einscheiben-Sicherheitsglas (8 mm). Inkl. vormontiertem Gestell. Rückseitige Lackierung der Gläser, Farben wirken dunkler. | Vitrage en verre de sécurité simple (8 mm). Châssis prémonté inclus. Vernis au dos des verres, les couleurs paraissent plus foncées | Glasdelen van enkel veiligheidsglas (8 mm). Incl. voormonteerd onderstel. Achterzijde lakken van de lenzen, kleuren lijken donkerder. | Glazing made of toughened safety glass (8 mm) with EverClean coating. Inc. pre-assembled frame. Rear lacquering of the glass, colours appear darker. |

| BADE-/WHIRLWANNEN* Baignoires/Baignoires balnéo* Baden/whirlbaden* Bathtubs/whirltubs* | MODELL Modèle Mode Model | | | | |
|---|-----------------------------------|-------|-------|-------|-------|
| Foster | 6628 | 47001 | 47002 | 47003 | 47004 |
| | 6629 | 47011 | 47012 | 47013 | 47014 |
| | 6646 | 47211 | 47212 | 47213 | 47214 |
| | 6647 | 47201 | 47202 | 47203 | 47204 |
| | 6697 | 47161 | 47162 | 47163 | 47164 |
| iSensi | 3819 | 47201 | 47202 | 47203 | 47204 |
| | 3820 | 47391 | 47392 | 47393 | 47394 |
| | 3828 | 47151 | 47152 | 47153 | 47154 |
| | 3829 | 47011 | 47012 | 47013 | 47014 |
| | 3830 | 47001 | 47002 | 47003 | 47004 |
| | 3831 | 47161 | 47162 | 47163 | 17164 |
| | 3832 | 47061 | 47062 | 47063 | 47064 |
| | 3869 | 47411 | 47412 | 47413 | 47414 |
| | 3872 | 47401 | 47402 | 47403 | 47404 |
| | 3875 | 47471 | 47472 | 47473 | 47474 |
| | 3878 | 47461 | 47462 | 47463 | 47464 |
| | 3950 | 47241 | 47242 | 47243 | 47244 |
| | 3954 | 47231 | 47232 | 47233 | 47234 |
| 3958 | 47451 | 47452 | 47453 | 47454 | |
| 3962 | 47441 | 47442 | 47443 | 47444 | |
| Largo | 3691 | 47161 | 47162 | 47163 | 47164 |
| | 3692 | 47101 | 47102 | 47103 | 47104 |
| | 3696 | 47001 | 47002 | 47003 | 47004 |
| | 3705 | 47171 | 47172 | 47173 | 47174 |
| | 3706 | 47181 | 47182 | 47183 | 47184 |
| | 3707 | 47011 | 47012 | 47013 | 47014 |
| | 3708 | 47061 | 47062 | 47063 | 47064 |
| | 3709 | 47131 | 47132 | 47133 | 47134 |
| | 3710 | 47151 | 47152 | 47153 | 47154 |
| Mila | 3712 | 47381 | 47382 | 47383 | 47384 |
| | 3713 | 47201 | 47202 | 47203 | 47204 |
| | 3714 | 47211 | 47212 | 47213 | 47214 |
| | 3715 | 47011 | 47012 | 47013 | 47014 |
| | 3716 | 47061 | 47062 | 47063 | 47064 |
| 3717 | 47001 | 47002 | 47003 | 47004 | |
| Santee | 6652 | 47191 | 47192 | 47193 | 47194 |
| Scelta | 3669 | 47001 | 47002 | 47003 | 47004 |
| | 3670 | 47151 | 47152 | 47153 | 47154 |
| | 3671 | 47601 | 47602 | 47603 | 47604 |
| Spectra | 3650 | 47011 | 47012 | 47013 | 47014 |
| | 3651 | 47001 | 47002 | 47003 | 47004 |
| | 3665 | 47061 | 47062 | 47063 | 47064 |
| | 3666 | 47971 | 47972 | 47973 | 47974 |
| | 3667 | 47981 | 47982 | 47983 | 47984 |
| Thasos | 3741 | 47001 | 47002 | 47003 | 47004 |
| | 3742 | 47851 | 47852 | 47853 | 47854 |
| | 3744 | 47011 | 47012 | 47013 | 47014 |
| | 3745 | 47021 | 47022 | 47023 | 47024 |
| | 3746 | 47031 | 47032 | 47033 | 47034 |
| | 3747 | 47041 | 47042 | 47043 | 47044 |
| | 3748 | 47051 | 47052 | 47053 | 47054 |

* Bei Bestellung von Glasverkleidung für Whirlwannen bitte erste zwei Ziffern „47“ auf „49“ umändern, z.B. 47381 auf 49381
 / Lors de la commande de l'habillage en verre pour les baignoires balnéo, merci d'indiquer « 49 » au lieu de « 47 » pour les deux premiers chiffres, par exemple 49381 au lieu de 47381.
 / Bij het bestellen van glazen ommantelingen voor whirlbaden moeten de eerste twee cijfers „47“ worden gewijzigd in „49“, 47381 wordt bijvoorbeeld 49381.
 / When ordering glass cladding for whirlpool baths, please change the first two numbers „47“ to „49“ e.g. 47381 to 49381

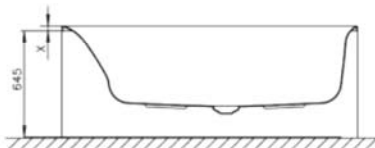

- Komplett vormontiertes Gestell, Verstellbereich +/- 25mm
- 8fache Wannrandunterstützung
- Magnetplatten zur Anbringung auf den individuellen Verkleidungsplatten im Lieferumfang enthalten
- Das Gestell ist standardmäßig für vier Einbausituationen (Nische, Eck, Vorwand, Freistehend) vorgerüstet.
- Um eine wannenrandbündige Anbringung zu gewährleisten, darf die individuelle Verkleidung eine max. Stärke von 20 mm (Thasos-Familie 8 mm) aufweisen
- Keine Wannrandleisten zum Einbau nötig Spezial-Untergestell zur bauseitigen, individuellen Badewannenverkleidung

FR

- Châssis intégralement prémonté, zone de réglage +/- 25mm
- Support de rebord de baignoire 8 points
- Plaques magnétiques pour la pose des plaques d'habillage individuelles contenues dans la livraison
- Le châssis est pré-équipé de manière standard pour quatre configurations de montage (niche, angle, contre cloison, autonome).
- Pour garantir l'installation encastré sol, l'épaisseur maximal du tablier ne peut pas dépasser 8 mm (famille de produits Thasos 8 mm).
- Aucune baguette de rebord de baignoire nécessaire au montage

NL

- Volledig voorgemonteerd onderstel, verstelbereik ± 25mm
- Achtvoudige badrandondersteuning
- Magneetplaten om op de afzonderlijke ombouwplaten aan te brengen zijn inbegrepen bij de levering
- Het onderstel is standaard geschikt voor vier inbouw situaties (nis, hoek, voorwand, vrijstaand).
- De afzonderlijke ombouw mag max. sterkte van 20mm (Thasos serie 8 mm).
- Voor de inbouw zijn geen badrandstrips nodig

EN

- Fully pre-assembled frame, adjusting range +/- 25mm
- 8-fold bath edge support
- Magnetic panels for attachment to the individual cladding panels are included in the delivery scope
- As standard, the frame is set up for four installation situations (recess, corner, at wall, free standing).
- To ensure attachment that is flush with the edge of the bath, the maximum thickness for the individual cladding is 20mm (8mm for Thasos series)
- No bath edge strips are required for installation

| BADE-/WHIRLWANNEN* Baignoires/Baignoires balnéo* Baden/whirlbaden* Bathtubs/Whirltubs* | MODELL Modèle Mode Model | ART. NR. N° D'article Artikelnummer Article no. |
|--|--|---|
| Armada | 6173 | 120926 |
| | 6174 | 120927 |
| | 6175 | 120928 |
| | 6177 | 120924 |
| | 6178 | 120931 |
| | 6179 | 120932 |
| | 6182 | 120933 |
| | 6183 | 120935 |
| Foster | 6628 | 120900 |
| | 6629 | 120901 |
| | 6646 | 120916 |
| | 6647 | 120915 |
| | 6697 | 120912 |
| iSensi | 3819 | 120915 |
| | 3820 | 120918 |
| | 3828 | 120911 |
| | 3829 | 120901 |
| | 3830 | 120900 |
| | 3831 | 120912 |
| | 3832 | 120908 |
| | 3845 | 120924 |
| | 3858 | 120907 |
| | 3861 | 120921 |
| | 3875 | 120948 |
| | 3878 | 120947 |
| | 3950 | 120942 |
| | 3954 | 120941 |
| | 3869 | 120944 |
| 3872 | 120943 | |
| 3958 | 120946 | |
| 3962 | 120944 | |
| Largo | 3691 | 120912 |
| | 3692 | 120906 |
| | 3696 | 120900 |
| | 3705 | 120913 |
| | 3706 | 120914 |
| | 3707 | 120901 |
| | 3708 | 120908 |
| | 3709 | 120909 |
| | 3710 | 120911 |
| | 3712 | 120910 |
| Mila | 3713 | 120915 |
| | 3714 | 120916 |
| | 3715 | 120901 |
| | 3716 | 120908 |
| | 3717 | 120900 |
| Santee | 6652 | 120920 |
| Scelta | 3669 | 120900 |
| | 3670 | 120911 |
| | 3671 | 120919 |
| | 3672 | 120919 |
| Spectra | 3650 | 120901 |
| | 3651 | 120900 |
| | 3652 | 120924 |
| | 3656 | 120928 |
| | 3665 | 120908 |
| | 3666 | 120935 |
| | 3667 | 120936 |
| Thasos | 3741 | 120900 |
| | 3742 | 120923 |
| | 3744 | 120901 |
| | 3745 | 120902 |
| | 3746 | 120903 |
| | 3747 | 120904 |
| | 3748 | 120905 |

- Bei Bestellung von Gestell für Whirlwannen bitte erste drei Ziffern „120“ auf „121“ umändern, z.B. 120900 auf 121900.
- / Lors de la commande du soubassement en verre pour les baignoires balnéo, merci d'indiquer „120“ au lieu de „121“ pour les trois premiers chiffres, par exemple 120900 au lieu de 121900.
- / Bij het bestellen van glazen ommantelingen voor whirlbaden moeten de eerste twee cijfers „120“ worden gewijzigd in „121“, 120900 wordt bijvoorbeeld 121900
- / When ordering frame for whirlpool tubs, please change the first three figures "120" to "121", e.g. 120900 to 121900.