



**Sanpress-Kreuzstück
mit SC-Contur**

- Pressanschlüsse

Ausstattung

Dichtelemente EPDM

Modell 2248

Artikel 323 370

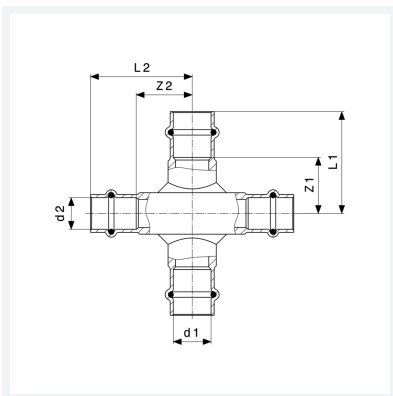

Eigenschaften

Rohraußendurchmesser 1	d1	22
Rohraußendurchmesser 2	d2	15
Z-Maß 1	Z1	27 mm
Z-Maß 2	Z2	30 mm
Länge 1	L1	50 mm
Länge 2	L2	52 mm
Gewicht	285 g	
Volumen	414,4 cm ³	
Werkstoff	Rotguss	