



Maxiplex-Übergangsstück
- Verschraubung, R-Gewinde

Ausstattung

Mehrkant

Modell 9011

Artikel 274 160

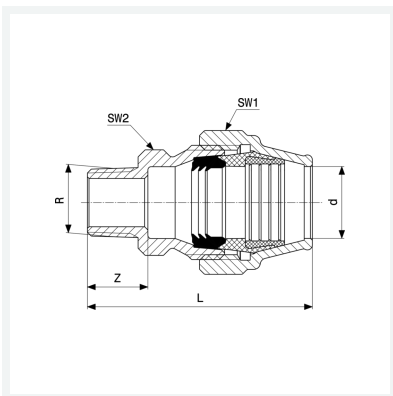

Eigenschaften

Rohraußendurchmesser	d	32
Außengewinde kegelig	R	1
Länge	L	85 mm
Z-Maß	Z	24 mm
Schlüsselweite 1	SW1	55 mm
Schlüsselweite 2	SW2	40 mm
Gewicht	390 g	
Volumen	310,8 cm ³	
Werkstoff	Rotguss	