



Sanpress XL-Reduzierstück mit SC-Contur

- Einsteckende, Pressanschluss

Ausstattung

Dichtelement EPDM, Schneidring

Modell 2215.1XL

Artikel 354 671

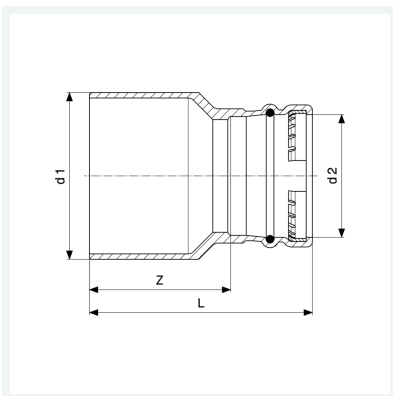

Eigenschaften

Rohraußendurchmesser 1	d1	88,9
Rohraußendurchmesser 2	d2	54
Z-Maß	Z	86 mm
Länge	L	126 mm
Gewicht	895 g	
Volumen	1554 cm ³	
Werkstoff	Rotguss	