

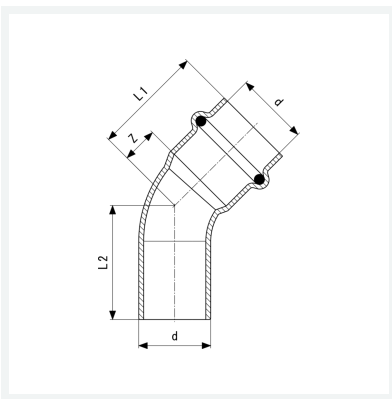

**Temponox-Bogen 45°
mit SC-Contur**
- Einsteckende, Pressanschluss
Ausstattung
Dichtelement EPDM
Modell 1726.1

Artikel 810 023



Eigenschaften

Rohraußendurchmesser	d	54
Z-Maß	Z	27 mm
Länge 1	L1	67 mm
Länge 2	L2	67 mm
Gewicht	317,4 g	
Volumen	1243,2 cm ³	
Werkstoff	Stahl nichtrostend	