



Sanpress-Verschraubung mit SC-Contur

- Pressanschlüsse
- flachdichtend

Ausstattung

Dichtelemente EPDM, Flachdichtung EPDM, Überwurfverschraubung, Mehrkant

Hinweis

Die Überwurfmutter besteht aus Messing.

Modell 2260

Artikel 132 446

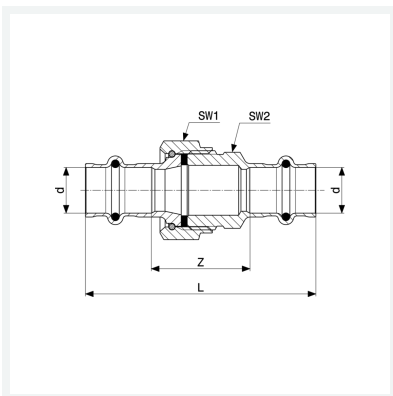

Eigenschaften

Rohraußendurchmesser	d	42
Z-Maß	Z	49 mm
Länge	L	121 mm
Schlüsselweite 1	SW1	50 mm
Schlüsselweite 2	SW2	60 mm
Gewicht	613,4 g	
Volumen	828,8 cm ³	
Werkstoff	Rotguss oder Siliziumbronze	