



## Kompensator mit SC-Contur

- für Dehnungsausgleich in Keller- oder Steigleitung, Etagenanschlussleitung in Heizungs- und Sanitärtechnik
- Pressanschlüsse

### Ausstattung

Dichtelemente EPDM, Pressverbinder Rotguss oder Siliziumbronze, Balg  
Edelstahl

### Modell 2251

### Artikel 690 274

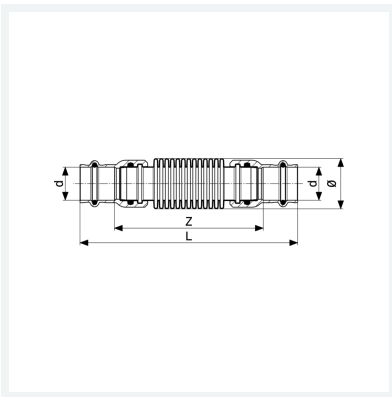

## Eigenschaften

Rohraußendurchmesser	d	22
Z-Maß	Z	102 mm
Länge	L	149 mm
Durchmesser	Ø	34 mm
Gewicht	228,04 g	
Volumen	414,4 cm <sup>3</sup>	