



Sanpress-Übergangverschraubung mit SC-Contur

- Pressanschluss, Rp-Gewinde
- flachdichtend

Ausstattung

Dichtelement EPDM, Flachdichtung EPDM, Überwurfverschraubung, Mehrkant

Hinweis

Die Überwurfmutter besteht aus Messing.

Modell 2262

Artikel 128 975

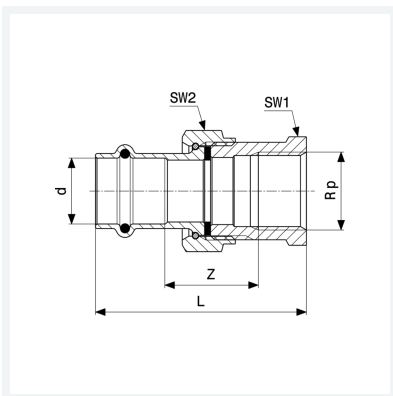

Eigenschaften

Rohraußendurchmesser	d	28
Innengewinde zylindrisch	Rp	1
Z-Maß	Z	33 mm
Länge	L	76 mm
Schlüsselweite 1	SW1	44 mm
Schlüsselweite 2	SW2	46 mm
Gewicht	332,4 g	
Volumen	355,2 cm ³	
Werkstoff	Rotguss oder Siliziumbronze	