



## Dosieranlagen exaliQ:SC6 und exaliQ:KC6

### Bestimmungsgemäße Verwendung

Die Dosieranlagen exaliQ:SC6 und exaliQ:KC6 sind zur mengenproportionalen Zugabe von exaliQ-Mineralstofflösungen in Trink- und Brauchwasserleitungen von Ein- bis Zehnfamilienhäusern bestimmt.

Durch die Dosierung von exaliQ-Mineralstofflösungen werden

Wasserleitungen und die daran angeschlossenen wasserführenden Systemteile (Armaturen, Betriebseinrichtungen, Haushaltsgeräte, Boiler, usw.) vor Funktionsstörungen und Schäden durch Kalkablagerungen und/oder Korrosion geschützt.



## Arbeitsweise

---

Die Dosieranlage exaliQ erfasst durch einen Kontaktwasserzähler mit Impulsgeber die durchfließende Wassermenge und bestimmt dadurch die Dosiermenge der Mineralstofflösung.

Die Mineralstofflösung wird über eine Sauglanze aus dem Dosierbehälter angesaugt und dem Wasser zu dosiert.

Eine elektronische Niveauüberwachung schaltet die Pumpe bei leerem Dosierbehälter ab, um die Pumpe vor Trockenlauf zu schützen.

Der Betriebszustand der Dosieranlage exaliQ wird am Bedienfeld mittels LED-Leuchten und Summer (von 22:00 Uhr bis 08:00 Uhr stummgeschaltet) angezeigt.

Der grüne LED-Leuchtring gibt als optisches Signal den aktuellen Status der Dosieranlage wieder.

Das Selbstkontrollsystem der Elektronik verhindert bei Störungen

eine Überdosierung durch Abschalten der Pumpe.

### USB-Schnittstelle

Über eine integrierte USB-Schnittstelle können Betriebsdaten ausgelesen werden, die bis zu 12 Monate gespeichert werden. Die Auslesedaten können in Form einer Tabelle ausgedruckt werden.

Hierdurch wird die wöchentliche Aufzeichnungspflicht gemäß TrinkwV im gewerblichen Bereich erfüllt.

### Grünbeck mySettings-App

Mithilfe des WLAN-Access Points kann eine Verbindung zur Grünbeck mySettings-App an der Dosieranlage hergestellt werden.

## Aufbau

---

- Turbinenwasserzähler mit Hall-Impulssensor und Dosierstelle mit Rückschlagventil
- Halterung zur Montage am Wasserzähler oder an der Wand
- Runder exaliQ-Gehäusedeckel mit Bedienfeld und LED-Leuchtring
- Schwenktür mit integrierter Steuerung und USB-Schnittstelle
- Stromversorgung über Netzteil mit Eurostecker 24 V
- Sauglanze mit Kontakten für Dosierbehälter (3-Liter-Flasche) mit Bajonettverschluss (exaliQ:KC6)
- Sauglanze als Schlauchverbindung mit Kontakten für Dosierbehälter 15-Liter-Kanister (exaliQ:SC6)

## Lieferumfang

---

- Dosieranlage exaliQ
- Wasserzähler
- Dosierleitung mit Dosierventil
- Dosierpumpenhalter
- Netzteil mit Eurostecker
- Montage- und Anschlussmaterial

### Nicht im Lieferumfang

- exaliQ-Mineralstofflösung



Technische Daten

exaliQ:KC6

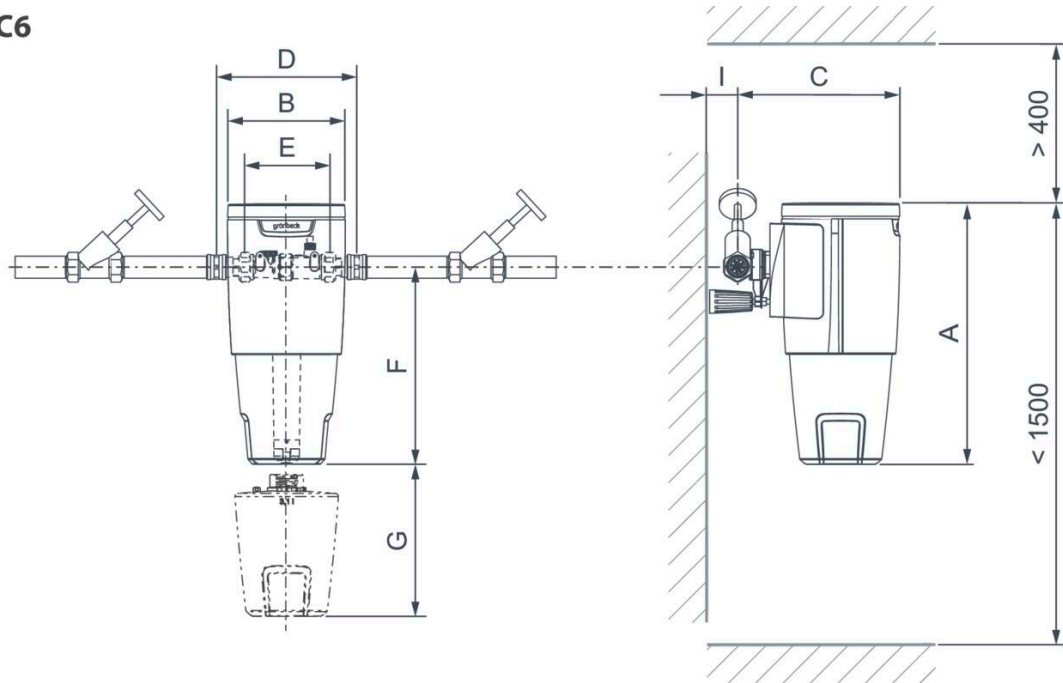

exaliQ:SC6

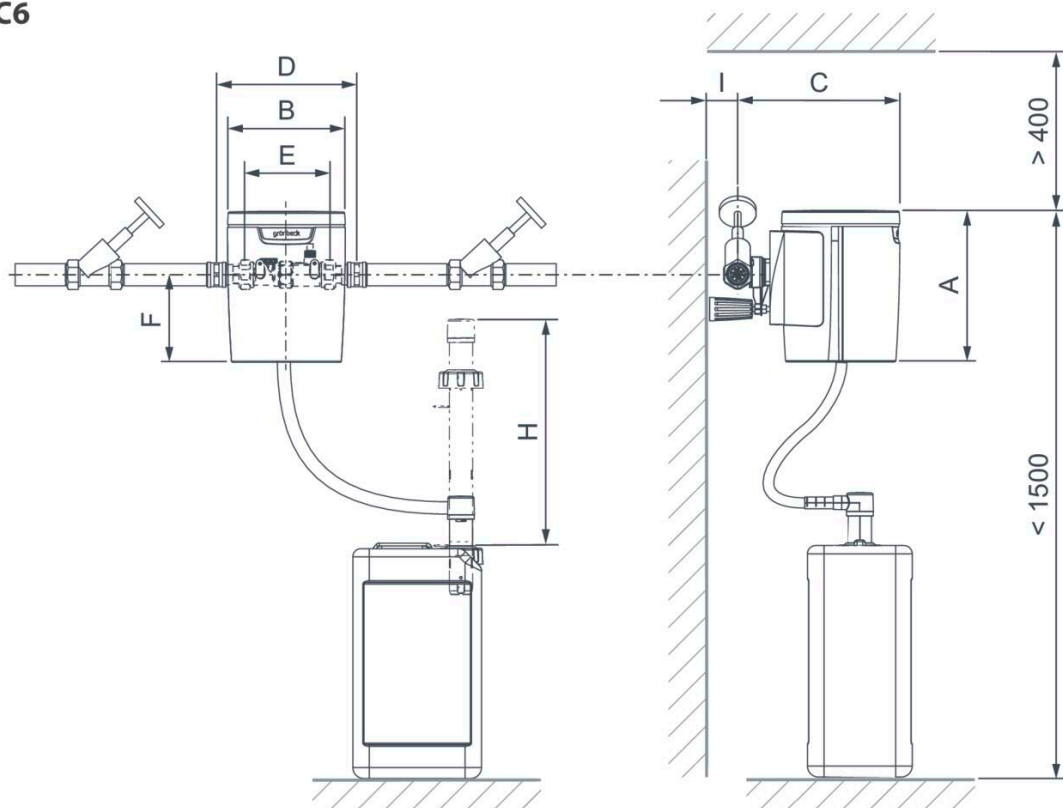

Maße und Gewichte			SC6	KC6
A	Höhe	mm	245	425
B	Breite	mm	195	195
C	Tiefe Anschluss	mm	265	265
D	Einbaumaß mit Verschraubung	mm	222	222
E	Einbaumaß ohne Verschraubung	mm	140	140
F	Höhe Anschluss	mm	140	315
G	Wartungsmaß unten	mm	–	200
H	Wartungsmaß oben	mm	410	–
I	Wandabstand	mm	≥ 55	≥ 55
Produktgewicht leer		kg	6,1	5,6
Versandgewicht		kg	6,1	5,6
Betriebsgewicht		kg	23,2	8,9

Anschlussdaten		SC6	KC6
Nennweite		DN 25	DN 25
Anschlussgröße		1"	1"
Dosiersignal		Hall-Impuls über Wasserzähler	Hall-Impuls über Wasserzähler
Netzanschluss Spannung	VAC	100 - 240	100 - 240
Anlagenbetrieb (Schutzkleinspannung)	VAC	24	24
Netzanschluss Frequenz	Hz	50/60	50/60
Elektrische Leistungsaufnahme Betrieb	W	14	14
Elektrische Leistungsaufnahme Standby	W	≤ 3	≤ 3
Schutzart		IP43	IP43
Schutzklasse		II	II

Leistungsdaten		SC6	KC6
Nenndruck		PN 10	PN 10
Druckverlust bei max. Durchfluss	bar	0,4	0,4
Arbeitsbereich (Durchfluss)	m <sup>3</sup> /h	0,04 - 6	0,04 - 6
Behältervolumen	l	15	3
Dosierfolge	l/Imp.	0,33	0,33
Lärmemission	dB (A)	≤ 70	≤ 70

Füllmengen und Verbrauchsdaten		SC6	KC6
Verbrauch exaliQ-Mineralstoffe	ml/m <sup>3</sup>	100	100

Zertifikate		SC6	KC6
Registriernummer DIN/DVGW		NW-9101DL0115	
Registriernummer ÜA		R-15.2.3-21-17496	

Allgemeine Daten		SC6	KC6
Mediumtemperatur	°C	5 - 30	5 - 30
Umgebungstemperatur Trinkwasser	°C	5 - 40	5 - 40
Luftfeuchtigkeit (nicht kondensierend)	%	≤ 90	≤ 90
<b>Bestell-Nr.</b>		<b>117405</b>	<b>117400</b>



Einbaubeispiel Dosieranlage exaliQ:SC6

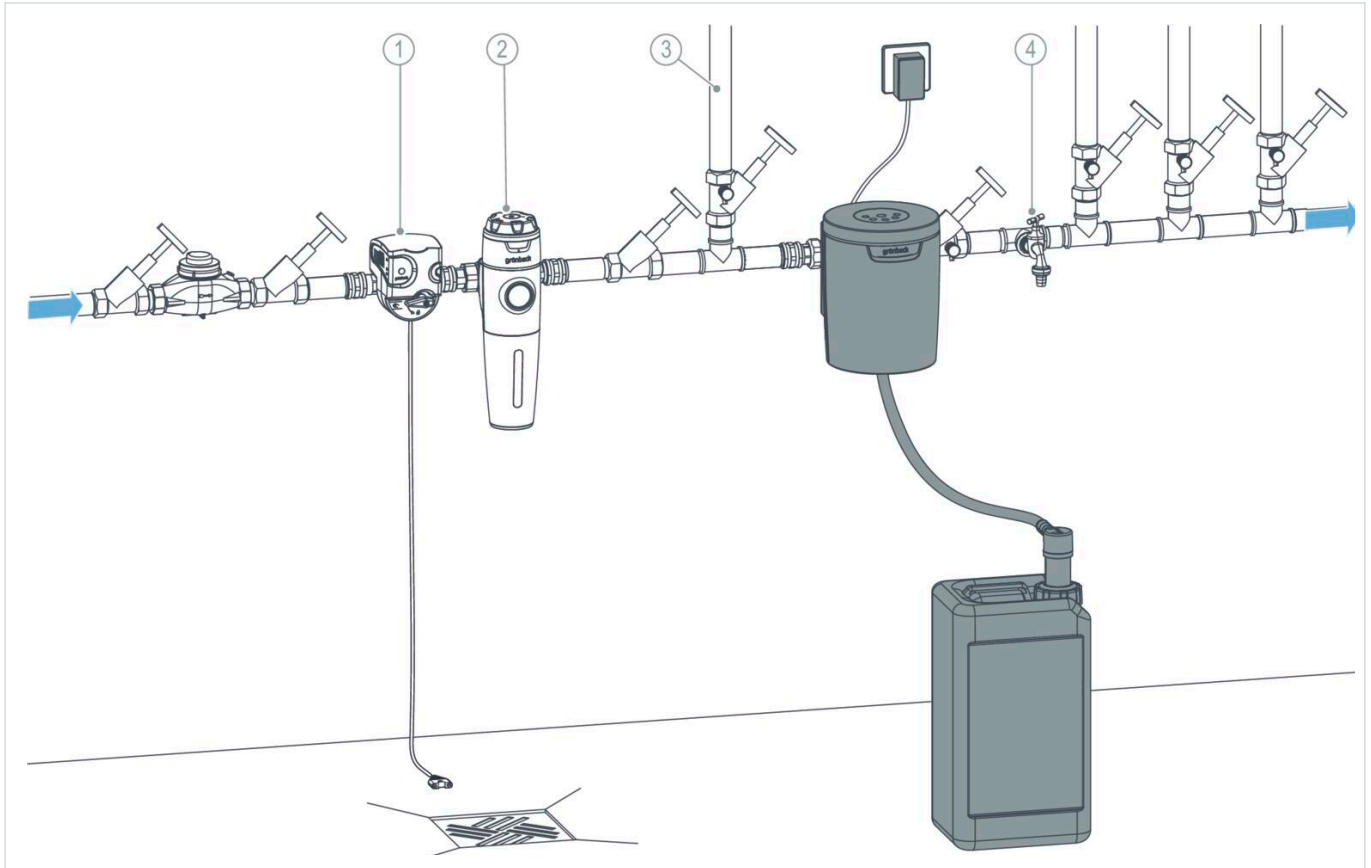

**Bezeichnung**

- 1 Sicherheitseinrichtung protectliQ
- 2 Trinkwasserfilter pureliQ

**Bezeichnung**

- 3 Gartenwasserleitung
- 4 Wasserentnahmestelle



Einbaubeispiel Dosieranlage exaliQ:KC6

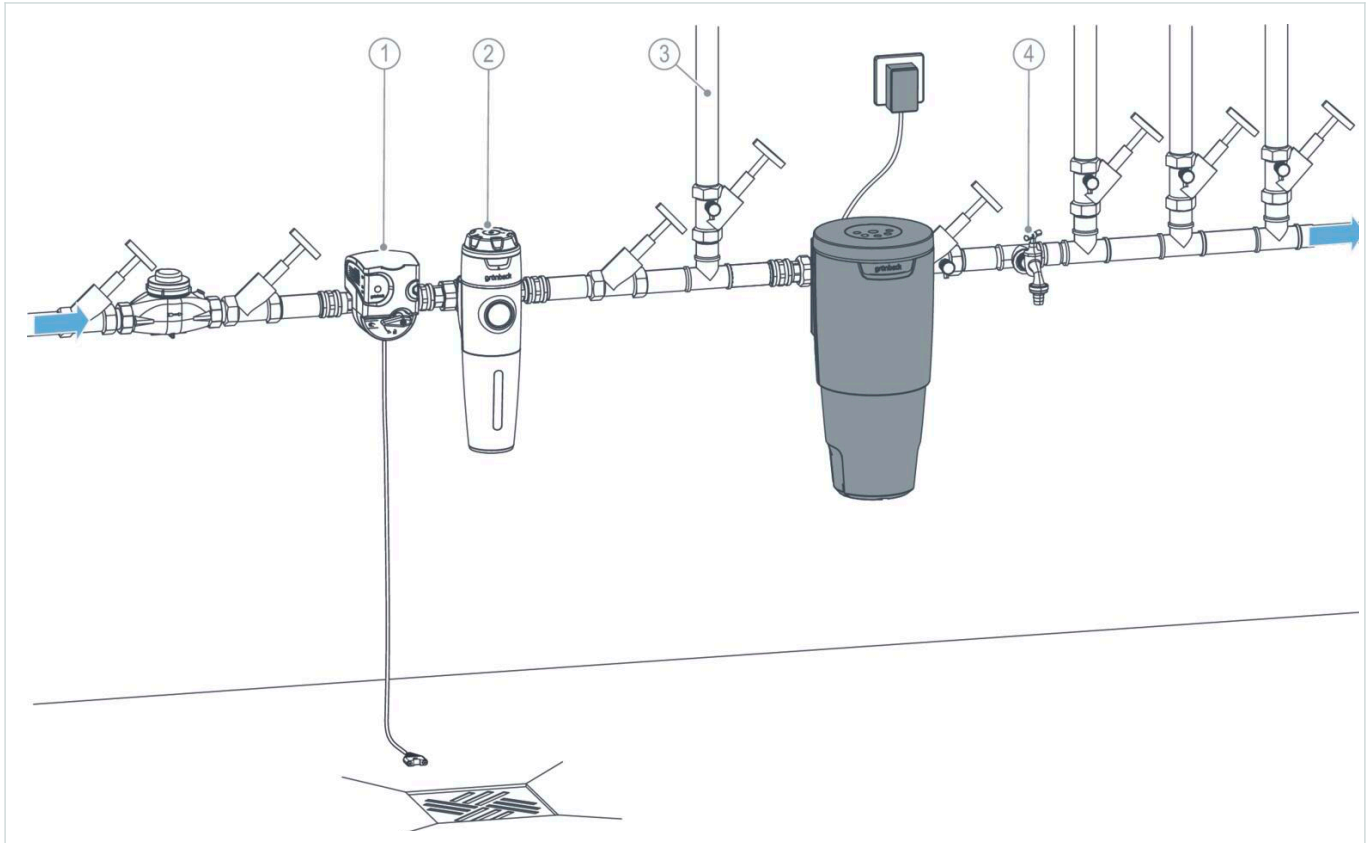

Bezeichnung		Bezeichnung	
1	Sicherheitseinrichtung protectliQ	3	Gartenwasserleitung
2	Trinkwasserfilter pureliQ	4	Wasserentnahmestelle



## Anforderungen an den Installationsort

Örtliche Installationsvorschriften, allgemeine Richtlinien und technische Daten sind zu beachten.

- Schutz vor Frost, starker Wärmeeinwirkung und direkter Sonneneinstrahlung
- Schutz vor Chemikalien, Farbstoffen, Lösungsmitteln und deren Dämpfen
- Umgebungstemperatur und Abstrahlungstemperatur in unmittelbarer Nähe
  - ≤ 25 °C bei Anwendung im Trinkwasserbereich
  - ≤ 40 °C bei ausschließlich technischer Anwendung
- Schutz vor Wärmequellen (z. B. Heizungen, Boilern und Warmwasserleitungen)
- Zugang für Wartungsarbeiten (Platzbedarf beachten)
- Ausreichend ausgeleuchtet sowie be- und entlüftet
- Ebene Wandfläche oder Rohrleitung mit entsprechender Tragfähigkeit, um das Betriebsgewicht des Produkts aufzu-

nehmen

### Sanitärinstallation



- Vorgeschalteter Trinkwasserfilter und ggf. Druckminderer (z. B. Feinfilter pureliQ oder BOXER)
- Bodenablauf oder entsprechende Sicherheitseinrichtung mit Wasserstopp-Funktion (z. B. Sicherheitseinrichtung protectliQ)
- Absperrventile und Probenahmemöglichkeit vor und nach dem Produkt
- Wasserentnahmestelle nach der Dosierstelle

### Elektroinstallation

- Schuko-Steckdose mit dauerhafter Stromzufuhr (max. 1,2 m von der Steuerung entfernt).
- Die Steckdose benötigt dauerhafte Stromzufuhr und darf nicht mit Lichtschaltern, Heizungsnotschalter oder Ähnlichem gekoppelt sein.







## Zubehör

Die Verfügbarkeit kann je nach Land variieren.

	SC6	KC6
 <p><b>Adaptersatz KOMBI (V1) 1", pureliQ, BOXER, exaliQ</b> Bestell-Nr.: <b>101865</b> Zur Umrüstung von EXADOS EK 6/ES 6 auf exaliQ: KC6/SC6 oder zur Umrüstung vom Kombianschlussflansch (V1) mit Druckminderer für Filterreihe GBS, ASTRO, GB-D, GENO-FSV, GENO-PS-D auf pureliQ 1" oder BOXER 1".</p>	✓	✓
 <p><b>Umrüst-Kit exaliQ, 60 Liter Sauglanze</b> Bestell-Nr.: <b>117490</b> Zur Umrüstung vom 15-L-Kanister auf den 60-L-Kanister.</p>	✓	-
 <p><b>Umrüst-Kit exaliQ:KC6 auf exaliQ:SC6</b> Bestell-Nr.: <b>117495</b> Zur Umrüstung von der 3-Liter-Flasche auf den 15-Liter-Kanister.</p>	-	✓



## Verbrauchsmaterial

	SC6	KC6
 <p><b>Mineralstofflösung exaliQ control 15 Liter</b> Bestell-Nr.: <b>114071</b> Zur Sanierung korrodierter Zinkleitungen (oftmals durch braun eingefärbtes Wasser zu erkennen). Nach der Sanierung (ca. 6 Monate): Wechsel auf ein anderes exaliQ-Dosiermittel.</p>	✓	-
 <p><b>Mineralstofflösung exaliQ control 2 x 3 Liter</b> Bestell-Nr.: <b>114031</b> Zur Sanierung korrodierter Zinkleitungen (oftmals durch braun eingefärbtes Wasser zu erkennen). Nach der Sanierung (ca. 6 Monate): Wechsel auf ein anderes exaliQ-Dosiermittel.</p>	-	✓
 <p><b>Mineralstofflösung exaliQ neutra 15 Liter</b> Bestell-Nr.: <b>114075</b> Zum Korrosionsschutz bei weichen, stark kohlenstoffhaltigen Wässern, auch nach Enthärtungsanlagen. Korrosionsschutz durch Abbindung freier Kohlensäure und pH-Wert-Anhebung.</p>	✓	-
 <p><b>Mineralstofflösung exaliQ neutra 2 x 3 Liter</b> Bestell-Nr.: <b>114035</b> Zum Korrosionsschutz bei weichen, stark kohlenstoffhaltigen Wässern, auch nach Enthärtungsanlagen. Korrosionsschutz durch Abbindung freier Kohlensäure und pH-Wert-Anhebung.</p>	-	✓
 <p><b>Mineralstofflösung exaliQ pure 15 Liter</b> Bestell-Nr.: <b>114074</b> Für Kreislaufwasser bei Solarsystemen oder Einbau der Dosiertechnik im Kaltwasserzulauf zum dezentralen Warmwasserbereiter. Für hohe Temperaturen bis 80 °C und/oder hartem Wasser &gt; 21 °dH Gesamthärte (&gt; 15 °dH Karbonathärte).</p>	✓	-
 <p><b>Mineralstofflösung exaliQ pure 2 x 3 Liter</b> Bestell-Nr.: <b>114034</b> Für Kreislaufwasser bei Solarsystemen oder Einbau der Dosiertechnik im Kaltwasserzulauf zum dezentralen Warmwasserbereiter. Für hohe Temperaturen bis 80 °C und/oder hartem Wasser &gt; 21 °dH Gesamthärte (&gt; 15 °dH Karbonathärte).</p>	-	✓
 <p><b>Mineralstofflösung exaliQ safe+ 15 Liter</b> Bestell-Nr.: <b>114073</b> Zur Härtestabilisierung und Korrosionsschutz bei Wässern bis 21 °dH und zur Reduzierung von Schwermetalleintrag (z. B. Blei). Bei Wassertemperaturen bis 60 °C. Bei Wasserhärte &gt; 21 °dH wird zur Härtebehandlung eine Enthärtungsanlage empfohlen. Anschließend Umstieg auf exaliQ safe.</p>	✓	-





## Verbrauchsmaterial

	SC6	KC6
 <p><b>Mineralstofflösung exaliQ safe+ 2 x 3 Liter</b> Bestell-Nr.: <b>114033</b> Zur Härtestabilisierung und Korrosionsschutz bei Wässern bis 21 °dH und zur Reduzierung von Schwermetalleintrag (z. B. Blei). Bei Wassertemperaturen bis 60 °C. Bei Wasserhärte &gt; 21 °dH wird zur Härtebehandlung eine Enthärtungsanlage empfohlen. Anschließender Umstieg auf exaliQ safe.</p>	-	✓
 <p><b>Mineralstofflösung exaliQ safe 15 Liter</b> Bestell-Nr.: <b>114072</b> Zum Korrosionsschutz bei Wässern im Härtebereich weich bis mittel (bis 14 °dH), auch nach Enthärtungsanlagen. Bei Wassertemperaturen bis 60 °C. Zur Reduzierung von Schwermetalleintrag (z. B. Blei).</p>	✓	-
 <p><b>Mineralstofflösung exaliQ safe 2 x 3 Liter</b> Bestell-Nr.: <b>114032</b> Zum Korrosionsschutz bei Wässern im Härtebereich weich bis mittel (bis 14 °dH), auch nach Enthärtungsanlagen. Bei Wassertemperaturen bis 60 °C. Zur Reduzierung von Schwermetalleintrag (z. B. Blei).</p>	-	✓

## Dazu empfohlene Produkte

Die Verfügbarkeit kann je nach Land variieren.

	SC6	KC6
 <p><b>Enthärtungsanlage softliQ:SE21</b> Bestell-Nr.: <b>189000030000</b> Einzelenthärtungsanlage zum Enthärten und Teilenthärten von Trinkwasser.</p>	✓	✓
 <p><b>Rückspülfilter pureliQ:RDX</b> Bestell-Nr.: <b>101000040000</b> Rückspülfilter mit Druckminderer zur Filtration von Trinkwasser.</p>	✓	✓



**Dazu empfohlene Produkte**

Die Verfügbarkeit kann je nach Land variieren.

	SC6	KC6
 <p><b>Sicherheitseinrichtung protectliQ:A25</b>            Bestell-Nr.: <b>126405</b>            Zum Schutz vor Wasserschäden in Ein- und Zweifamilienhäusern.</p>	✓	✓

