

HEBEFIX MINI

**DE Original-
Betriebsanleitung**

EN Instruction Manual
FR Instructions de service
NL Gebruikshandleiding
IT Istruzioni per l'uso
PL Instrukcja eksploatacji

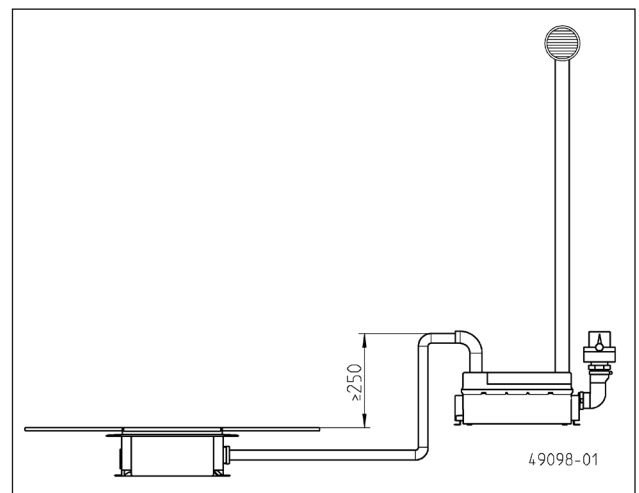

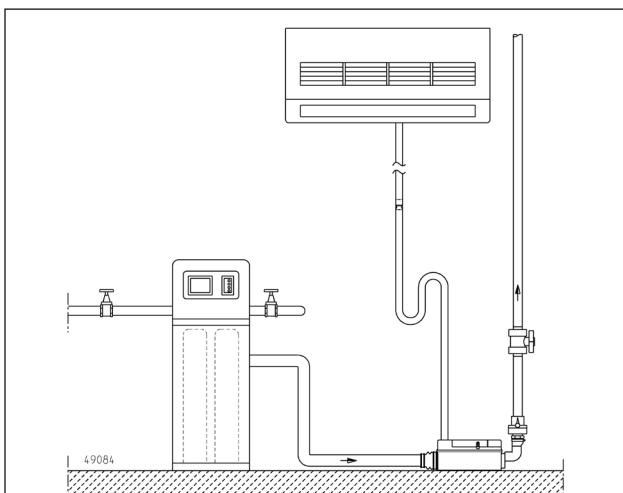
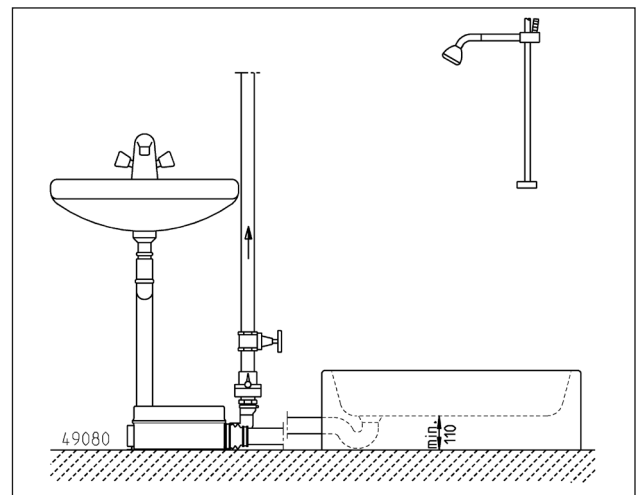
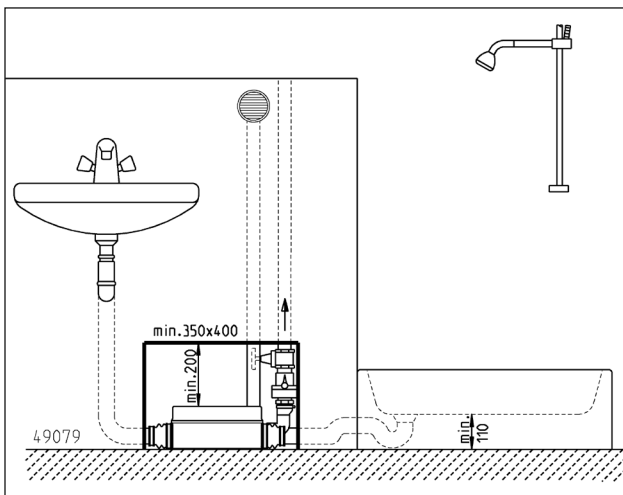
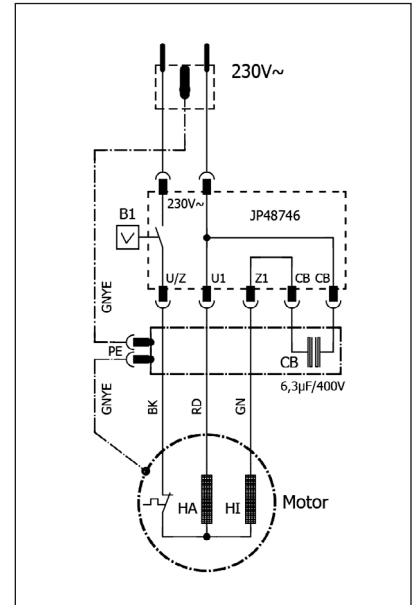
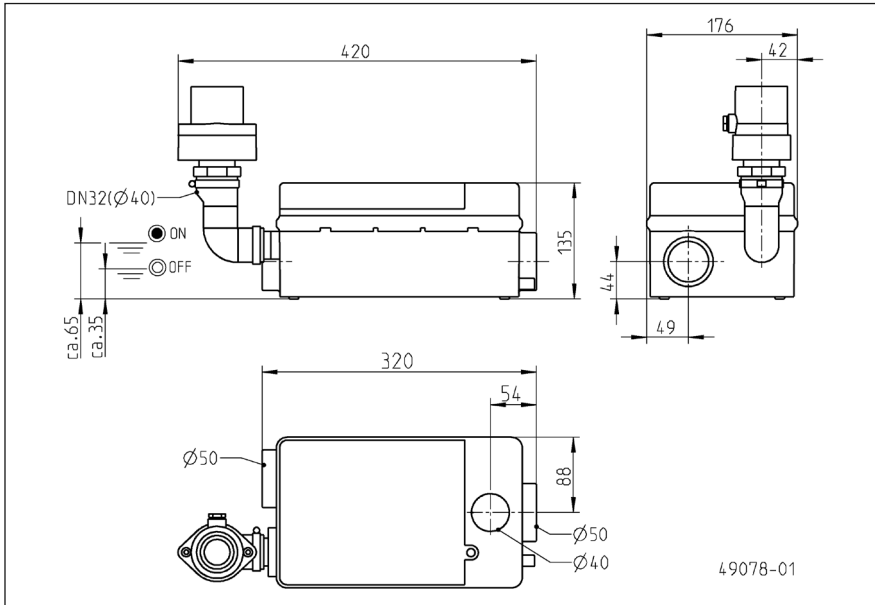

Sie haben ein Produkt von Pentair Jung Pumpen gekauft und damit Qualität und Leistung erworben. Sichern Sie sich diese Leistung durch vorschriftsmäßige Installation, damit unser Produkt seine Aufgabe zu Ihrer vollen Zufriedenheit erfüllen kann. Denken Sie daran, dass Schäden infolge unsachgemäßer Behandlung die Gewährleistung beeinträchtigen.

Dieses Gerät kann von Kindern ab 8 Jahren und darüber sowie von Personen mit verringerten physischen, sensorischen oder mentalen Fähigkeiten oder Mangel an Erfahrung und Wissen benutzt werden, wenn sie beaufsichtigt oder bezüglich des sicheren Gebrauchs des Gerätes unterwiesen wurden und die daraus resultierenden Gefahren verstehen. Kinder dürfen nicht mit dem Gerät spielen. Reinigung und Benutzer-Wartung dürfen nicht von Kindern ohne Beaufsichtigung durchgeführt werden.

Schadensvermeidung bei Ausfall

Wie jedes andere Elektrogerät kann auch dieses Produkt durch fehlende Netzspannung oder einen technischen Defekt ausfallen.

Wenn Ihnen durch den Ausfall des Produktes ein Schaden (auch Folgeschaden) entstehen kann, sind von Ihnen insbesondere folgende Vorkehrungen nach Ihrem Ermessen zu treffen:

- Einbau einer wasserstandsabhängigen (unter Umständen auch netzunabhängigen) Alarmanlage, so dass der Alarm vor Eintritt eines Schadens wahrgenommen werden kann.
- Prüfung des verwendeten Sammelbehälters / Schachtes auf Dichtigkeit bis Oberkante vor Inbetriebnahme des Produktes.
- Einbau von Rückstausicherungen für diejenigen Entwässerungsgegenstände, bei denen durch Abwasseraustritt nach Ausfall des Produktes ein Schaden entstehen kann.
- Einbau eines weiteren Produktes, das den Ausfall des Produktes kompensieren kann (z.B. Doppelanlage).
- Einbau eines Notstromaggregates.

Da diese Vorkehrungen dazu dienen, Folgeschäden beim Ausfall des Produktes zu vermeiden bzw. zu minimieren, sind sie als Herstellerrichtlinie - analog zu den normativen Vorgaben der DIN EN als Stand der Technik - zwingend bei der Verwendung des Produktes zu beachten (OLG Frankfurt/Main, Az.: 2 U 205/11, 15.06.2012).

SICHERHEITSHINWEISE

Diese Betriebsanleitung enthält grundlegende Informationen, die bei Installation, Betrieb und Wartung zu beachten sind. Es ist wichtig, dass diese Betriebsanleitung unbedingt vor Montage und Inbetriebnahme vom Monteur sowie dem zuständigen Fachpersonal/Betreiber gelesen wird. Die Anleitung muss ständig am Einsatzort der Pumpe beziehungsweise der Anlage verfügbar sein.

Die Nichtbeachtung der Sicherheitshinweise kann zum Verlust jeglicher Schadenersatzansprüche führen.

In dieser Betriebsanleitung sind Sicherheitshinweise mit Symbolen besonders gekennzeichnet. Nichtbeachtung kann gefährlich werden.



Allgemeine Gefahr für Personen



Warnung vor elektrischer Spannung

HINWEIS! Gefahr für Maschine und Funktion

Personalqualifikation

Das Personal für Bedienung, Wartung, Inspektion und Montage muss die entsprechende Qualifikation für diese Arbeiten aufweisen und sich durch eingehendes Studium der Betriebsanleitung ausreichend informiert haben. Verantwortungsbereich, Zuständigkeit und die Überwachung des Personals müssen durch den Betreiber genau geregelt sein. Liegen bei dem Personal nicht die notwendigen Kenntnisse vor, so ist dieses zu schulen und zu unterweisen.

Sicherheitsbewusstes Arbeiten

Die in dieser Betriebsanleitung aufgeführten Sicherheitshinweise, die bestehenden nationalen Vorschriften zur Unfallverhütung sowie eventuelle interne Arbeits-, Betriebs- und Sicherheitsvorschriften sind zu beachten.

Sicherheitshinweise für den Betreiber/Bediener

Gesetzliche Bestimmungen, lokale Vorschriften und Sicherheitsbestimmungen müssen eingehalten werden.

Gefährdungen durch elektrische Energie sind auszuschließen. Leckagen gefährlicher Fördergüter (z.B. explosiv, giftig, heiß) müssen so abgeführt werden, dass keine Gefährdung für Personen und die Umwelt entsteht. Gesetzliche Bestimmungen sind einzuhalten.

Sicherheitshinweise für Montage-, Inspektions- und Wartungsarbeiten

Grundsätzlich sind Arbeiten an der Maschine nur im Stillstand durchzuführen. Pumpen oder -aggregate, die gesundheitsgefährdende Medien fördern, müssen dekontaminiert werden.

Unmittelbar nach Abschluss der Arbeiten müssen alle Sicherheits- und Schutzeinrichtungen wieder angebracht bzw. in Funktion gesetzt werden. Ihre Wirksamkeit ist vor Wiederinbetriebnahme unter Beachtung der aktuellen Bestimmungen und Vorschriften zu prüfen.

Eigenmächtiger Umbau und Ersatzteilherstellung

Umbau oder Veränderung der Maschine sind nur nach Absprache mit dem Hersteller zulässig. Originalersatzteile und vom Hersteller autorisiertes Zubehör dienen der Sicherheit. Die Verwendung anderer Teile kann die Haftung für die daraus entstehenden Folgen aufheben.

Unzulässige Betriebsweisen

Die Betriebssicherheit der gelieferten Maschine ist nur bei bestimmungsgemäßer Verwendung gewährleistet. Die angegebenen Grenzwerte im Kapitel "Technische Daten" dürfen auf keinen Fall überschritten werden.

Hinweise zur Vermeidung von Unfällen

Vor Montage- oder Wartungsarbeiten sperren Sie den Arbeitsbereich ab und prüfen das Hebezeug auf einwandfreien Zustand. Arbeiten Sie nie allein und benutzen Sie Schutzhelm, Schutzbrille und Sicherheitsschuhe, sowie bei Bedarf einen geeigneten Sicherungsgurt.

Bevor Sie schweißen oder elektrische Geräte benutzen, kontrollieren Sie, ob keine Explosionsgefahr besteht.

Wenn Personen in Abwasseranlagen arbeiten, müssen sie gegen evtl. dort vorhandene Krankheitserreger geimpft sein. Achten Sie auch sonst peinlich auf Sauberkeit, Ihrer Gesundheit zu Liebe.

Stellen Sie sicher, dass keine giftigen Gase im Arbeitsbereich vorhanden sind.

Beachten Sie die Vorschriften des Arbeitsschutzes und halten Sie Erste-Hilfe-Material bereit.

In einigen Fällen können Pumpe und Medium heiß sein, es besteht dann Verbrennungsgefahr.

Für Montage in explosionsgefährdeten Bereichen gelten besondere Vorschriften!

EINSATZ

Bestimmungsgemäß darf der HEBEFIX MINI fördern:

- häusliches Abwasser aus Waschbecken, Duschen und Bidets
- Kondenswasser aus Kühl- und Klimageräten
- Kondensat aus Gasbrennwertgeräten
- Rückspülwasser aus Enthärtungsanlagen.
- Abwasser aus Geschirrspülern in Teeküchen (ohne Essenszubereitung)
- Heißwasser bis 55 °C (kurzzeitig 70 °C)

HINWEIS! Abwässer aus Toiletten und Urinalanlagen dürfen nicht gefördert werden!

Sie dürfen maximal zwei Entwässerungsgegenstände anschließen, die im gleichen Raum installiert sind.

Der HEBEFIX MINI hat dazu seitlich zwei und oben einen Stutzen für den Rohranschluss.

Beim Einsatz die jeweiligen nationalen Gesetze, Vorschriften und örtlichen Bestimmungen einhalten! Z.B.

- Häusliches Schmutz- und Abwasser (in Europa EN 12056)
- Errichten von Niederspannungsanlagen (z.B. in Deutschland VDE 0100)

Temperaturen

Das Fördermedium und die Umgebung dürfen eine maximale Temperatur von 55 °C haben. Kurzzeitig sind 70 °C zulässig (S2: 3 min, S3: 15%).

Der HEBEFIX MINI ist bei Lagerung im Trockenen bis -20° C frostsicher. Eingebaut darf das Restwasser in der Anlage jedoch nicht gefrieren.

EMC

Bei vorschriftsmäßiger Installation und bestimmungsgemäßem Einsatz erfüllt das Gerät die Schutzanforderungen der EMC-Richtlinie 2014/30/EU und ist für den Einsatz im häuslichen Bereich am öffentlichen Stromversorgungsnetz geeignet.

Lieferumfang

Hebefix mini, Betriebsanleitung und Zubehörbeutel mit Rückschlagklappe 1 1/4", Nippel 1 1/4" 32/40, Verschlussstopfen, Schlauchkrümmer, 2 Manschetten, 2 Steckdichtungen DN 50, 1 Steckdichtung DN 40, 6 Schlauchschellen, 3 Dübeln, 3 Schrauben, 2 Wand- und 2 Bodenbefestigungen, Aktivkohlefilter, Gummipuffer und 3 Unterlegscheiben.

BETRIEB

Der HEBEFIX MINI besitzt eine Niveauschaltung. Die Pumpe

wird abhängig vom Wasserstand automatisch ein- und ausgeschaltet.

Unzulässig hohe Temperaturen und Betriebszeiten führen zu einer Abschaltung durch den Thermostaten.

⚠️ WARNUNG!

Erst den Netzstecker ziehen! Dann die Störungsursache beseitigen. Das Gerät schaltet bei Abkühlen selbsttätig wieder ein.

ELEKTROANSCHLUSS

⚠️ WARNUNG!

Den HEBEFIX MINI nur an vorschriftsmäßig installierte Schuko-Steckdosen anschließen, die mit mindestens 10 A (träge) und einem FI-Schutzschalter (≤30 mA) abgesichert sind.

Nur eine Elektrofachkraft darf an Pumpe oder Anschlussleitung Elektroarbeiten vornehmen.

Betriebsspannung beachten (siehe Typenschild)!

Halten Sie die jeweils gültigen Normen (z.B. EN), landesspezifischen Vorschriften (z.B. VDE) und die Vorschriften der örtlichen Versorgungsnetzbetreiber ein!

HINWEIS! Netzstecker niemals ins Wasser legen! Eventuell eindringendes Wasser kann zu Störungen und Schäden führen.

Der Stecker muss auch in der Vorwand gut zugänglich sein.

Ein Motorschutz braucht nicht vorgeschaltet werden, da ein Wicklungsthermostat eingebaut ist.

Zubehör Alarmgeber

Der Alarmgeber AGR warnt vor unzulässig hohem Wasserstand im Behälter. Den Schalter gemäß der Betriebsanleitung des Alarmgebers montieren.

1. Markierte Stelle in dem Wartungsdeckel aufbohren (Ø 13).
2. Zweite Öffnung in der Durchführungstülle öffnen.
3. Anschlussleitung parallel zum Netzkabel in das Gehäuse führen.
4. Anschlussleitung durch die Zugentlastungsschelle führen und festziehen.

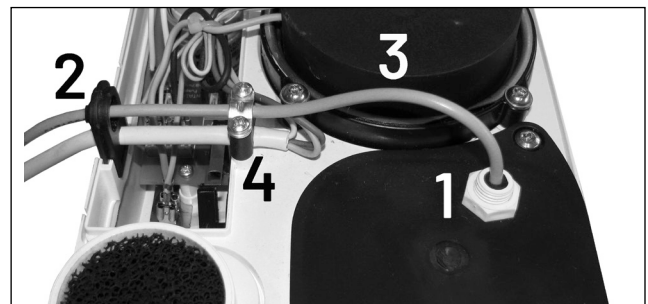

EINBAU

Sie können den HEBEFIX MINI in eine Vorwand einbauen oder ihn direkt im Raum nutzen.

- Unterhalb der Rückstauenebene führen Sie die Druckleitung mit einer Schleife über die örtlich festgelegte Rückstauenebene (EN 12056).

- Versehen Sie jede Ablaufstelle mit einem Geruchverschluss (Sifon) (EN 12056-2).
- Die vorgeschriebene Rückschlagklappe (EN 12050-4) für die Druckleitung befindet sich im Lieferumfang.

Bei der Montage an der Wand bitte das beiliegende Befestigungsmaterial verwenden. Der HEBEFIX MINI muss waage-recht ausgerichtet werden.

Der HEBEFIX MINI ist mit allen handelsüblichen Vorwandsystemen kombinierbar. Die wesentlichen Maße sind im Bild dargestellt. Beim Einbau in eine Vorwand empfehlen wir, immer das Zubehör Alarmgeber zu verwenden.

Für die Wartung des Gerätes ist eine Öffnung von mindestens 350 x 400 mm erforderlich.

HINWEIS! Der Abstand des Deckels der Anlage von der Oberkante der Öffnung muss 200 mm betragen. Dieser Raum wird zum Ausbau der Pumpe im Wartungs- oder Störfall benötigt.

Ein Montage-Kit zur Integration einer rahmenlosen Wartungsglässe aus Fliesen kann als Zubehör bestellt werden.

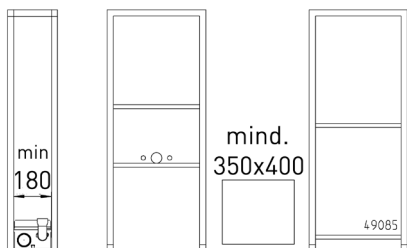

Der HEBEFIX MINI hat drei Stutzen für den Rohranschluss:

- oben für Außendurchmesser 40mm
- links für Außendurchmesser 50mm
- rechts für Außendurchmesser 50 mm

Die beiliegenden elastischen Verbindungsmanschetten für die Zulaufleitungen vereinfachen die Montage und sind aus Schallschutzgründen erforderlich. Beim Zulauf der Dusche bitte berücksichtigen, dass die Duschtasse 110 mm über der Aufstellenebene liegen muss, um ein Austauschen des Sperrwassers im Geruchverschluss mit dem Abwasser in der Anlage zu vermeiden.

Der Einbau der Hebeanlage vor dem Verkleiden des Vorwandgestelles erleichtert die Montage und die Überprüfung der Anschlüsse.

Wenn Sie den HEBEFIX MINI direkt anschließen, verwenden Sie anstelle der Verbindungsmanschetten die Steckdichtungen.

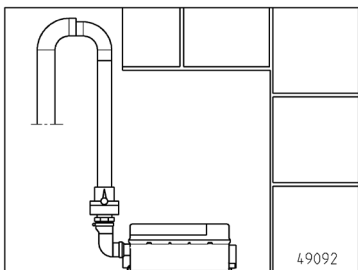

Druckleitung

Schließen Sie die bauseitige Druckleitung (mind. DN 32) an die Rückschlagklappe des HEBEFIX MINI an.

Halten Sie die vom Hersteller vorgegebenen Leistungsgrenzen (Technische Daten) ein. Abweichungen beeinträchtigen die Förderleistung.

Verlegen Sie die Druckleitung ohne Gefälle. Muss die Druckleitung trotzdem mit Gefälle zur Übergabestelle geführt werden, erweitern Sie im Hochpunkt in eine größer dimensionierte Leitung. So vermeiden Sie Saugheber, die zu Funktionsstörungen führen.

Behälterlüftung

HINWEIS! Eine Behälterlüftung ist für die Funktion der Anlage zwingend erforderlich.

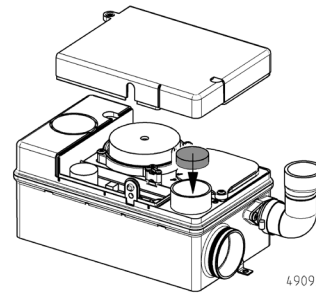

Vor Inbetriebnahme

Entfernen Sie die Folie des Aktivkohlefilters und setzen den Filter in die Lüftung unter dem Deckel.

Bei Lüftung über Dach oder in den Raum (Zubehör) entfällt der Aktivkohlefilter und die vorgeprägte Ecke der Abdeckung muss entfernt werden.

Dann kann eine bauseitige Lüftungsleitung angeschlossen werden.

Bei Verwendung eines Vorwandsystems muss die Lüftung über Dach oder in den Raum erfolgen. Die Lüftungsleitung verhindert, dass feuchte Luft

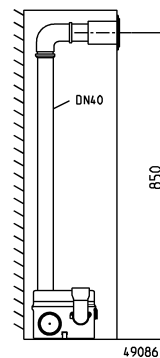

aus dem Behälter in die Vorwand entweicht und dort unbemerkt zu Schimmelbildung und Feuchtigkeitsschäden führt.

Zubehör Lüftung in den Raum

1. Die vorgeprägte Ecke der Abdeckung entfernen.
2. Bauseitige Lüftungsleitung DN40 anschließen.

Zu dem Zubehör gehört ein runder Aktivkohlefilter, der bei einer Lüftung in den Raum die Geruchsbelastigung mindert. Die Wartung und der Austausch erfolgt von außen über das Lüftungsgitter.

HINWEIS! Vor dem Einsetzen eines neuen Aktivkohlefilters muss die Folie entfernt werden.

MONTIEREN

Montieren Sie im vorbereiteten Einbauraum der Anlage die Zulaufleitungen, die Druckleitung und die Lüftung.

1. Öffnen Sie mit einer Lochsäge (Ø 56) die Anschlussstutzen für die zu entwässernden Sanitärgegenstände.
2. Entgraten Sie die Kanten.

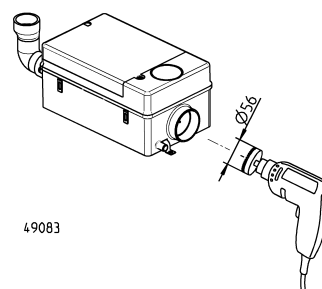

HINWEIS! Der herausgeschnittene Verschluss darf dabei nicht im Behälter zurückbleiben.

Notentsorgung

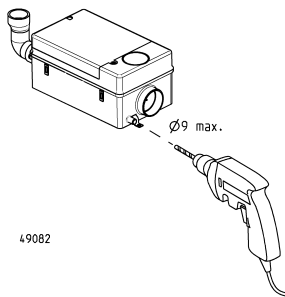

Für eine einfache Notentsorgung des angestauten Abwassers im Behälter können Sie ein Stück Gartenschlauch am Behälter unten rechts montieren.

1. Öffnen Sie mit einem Spiralbohrer (max. Ø 9) den Stutzen Ø 13 unten am Behälter.
2. Schieben Sie den Schlauch auf.

3. Sichern Sie ihn mit einer Schlauchschelle (Anziehdrehmoment 1,5 Nm).

Achten Sie darauf, dass die Ablauföffnung des Schlauches sicher verschlossen ist.

Einbau in eine Vorwand

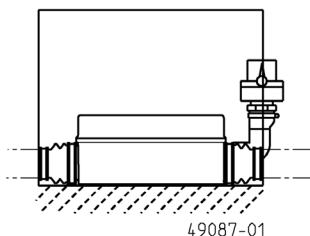

1. Befestigen Sie die Verbindungsmanschetten DN50 mit den Schlauchschellen auf den Zulaufleitungen.
2. Montieren Sie die Verbindungsmanschetten mit den Schlauchschellen an den Stutzen des Behälters.
3. Montieren Sie den Abgangskrümmmer am Druckab-

gang der Anlage.

4. Bauen Sie die Rückschlagklappe zwischen Krümmmer und Druckleitung ein.

HINWEIS! Alle Schlauchschellen-Verbindungen müssen dicht sitzen.

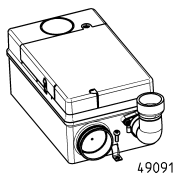

5. Sichern Sie den HEBEFIX MINI gegen Auftrieb und Verdrehen! Schrauben Sie ihn mit den beiliegenden Befestigungen auf dem Boden fest.

Wandaufhängung

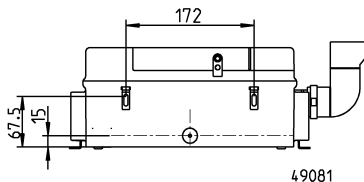

Eine Wandaufhängung ist an beiden Längsseiten des Behälters möglich.

1. Die beiden Halter im Abstand von 172 mm an die Wand schrauben. Nutzen Sie die Bohrschablone auf der letzten Seite dieser Anleitung.
2. Mit den Langlöchern waagrecht ausrichten.
3. Mittig unterhalb der beiden Aufhängungen den Gummi-Abstandshalter in die Wand schrauben.
4. Den HEBEFIX MINI mittels seiner Schlitze auf die Halter hängen.

5. Bei Bedarf etwas nachjustieren.

WARTUNG

WARNUNG!

Vor jeder Arbeit am Gerät den Netzstecker aus der Steckdose ziehen!

Der HEBEFIX MINI ist bei bestimmungsgemäßem Gebrauch wartungsarm. Dennoch sollten Sie die Anlage wenigstens einmal im Jahr in Augenschein nehmen, die Dichtigkeit aller Anschlüsse kontrollieren und eventuell vorhandene Ablagerungen im Behälter beseitigen.

Bei Verwendung des Aktivkohlefilters empfehlen wir einen jährlichen Austausch, bei Geruchsbelästigung sofort.

Beseitigen von Verstopfungen bei Funktionsstörungen

1. Ist beim Einbau ein Schlauch zur Notentsorgung montiert worden, können Sie das angestaute Restwasser in ein flaches Gefäß ablassen und anschließend den Schlauch wieder verschließen.
2. Schrauben Sie den Deckel ab.
3. Öffnen Sie den jetzt sichtbaren Wartungsdeckel.
4. Der innen liegende Schwimmer muss sauber sein und sich frei bewegen lassen. Wenn erforderlich reinigen Sie den Innenraum und den Ansaugbereich unter der Pumpe.
5. Die Kugel in der Lüftung muss sich frei bewegen können. Bei Bedarf entfernen Sie den Gummi-Verschlussstopfen und reinigen die Lüftung.
6. Beide Deckel wieder montieren und eine Funktionsprüfung durchführen.

Bei weitergehenden Funktionsstörungen benachrichtigen Sie bitte den Kundendienst.

TECHNISCHE DATEN

Gewicht 3,9 kg

Druckstutzen DN 32

Motorleistung P1 220 W

Spannung 1/N/PEx230 V

Frequenz 50 Hz

Nennstrom 1 A

Schutzart IP 44

Geräuschpegel: 70 dB(A)

Vorsicherung: mind. 10A (träge)

Betriebsart

S1: T_{max} 55 °C; S2: T_{max} 70 °C, 3 min; S3: T_{max} 70 °C, 15%

Leistung

H [m]	1	2	3	4	5
Q [m ³ /h]	4,3	3,9	3,4	2,2	0,5

You have purchased a product made by Pentair Jung Pumpen and with it, therefore, also excellent quality and service. Secure this service by carrying out the installation works in accordance with the instructions, so that our product can perform its task to your complete satisfaction. Please remember that damage caused by incorrect installation or handling will adversely affect the guarantee.

This appliance can be used by children aged 8 years or over and by persons with limited physical, sensory or intellectual capabilities, or with limited experience and knowledge, provided that they are supervised or have been instructed in the safe use of the appliance and are aware of the dangers involved. Children must not be allowed to play with the appliance. Cleaning and user maintenance must not be carried out by children unless they are supervised.

Damage prevention in case of failure

Like any other electrical device, this product may fail due to a lack of mains voltage or a technical defect.

If damage (including consequential damage) can occur as a result of product failure, the following precautions can be taken at your discretion:

- Installation of a water level dependent (under circumstances, mains-independent) alarm system, so that the alarm can be heard before damage occurs.
- Inspection of the collecting tank/chamber for tightness up to the top edge before – or at the latest, during – installation or operation of the product.
- Installation of backflow protection for drainage units that can be damaged by wastewater leakage upon product failure.
- Installation of a further product that can compensate in case of failure of the other product (e.g. duplex unit).
- Installation of an emergency power generator.

As these precautions serve to prevent or minimise consequential damage upon product failure, they are to be strictly observed as the manufacturer's guideline – in line with the standard DIN EN specifications as state of the art – when using the product (Higher Regional Court Frankfurt/Main, Ref.: 2 U 205/11, 06/15/2012).

SAFETY INSTRUCTIONS

This instruction manual contains essential information that must be observed during installation, operation and servicing. It is therefore important that the installer and the responsible technician/operator read this instruction manual before the equipment is installed and put into operation. The manual must always be available at the location where the pump or the plant is installed.

Failure to observe the safety instructions can lead to the loss of all indemnity.

In this instruction manual, safety information is distinctly labelled with particular symbols. Disregarding this information can be dangerous.



General danger to people



Warning of electrical voltage

NOTICE! Danger to equipment and operation

Qualification and training of personnel

All personnel involved with the operation, servicing, inspection and installation of the equipment must be suitably qualified for this work and must have studied the instruction manual in depth to ensure that they are sufficiently conversant with its contents. The supervision, competence and areas of responsibility of the personnel must be precisely regulated by the operator. If the personnel do not have the necessary skills, they must be instructed and trained accordingly.

Safety-conscious working

The safety instructions in this instruction manual, the existing national regulations regarding accident prevention, and any internal working, operating and safety regulations must be adhered to.

Safety instructions for the operator/user

All legal regulations, local directives and safety regulations must be adhered to.

The possibility of danger due to electrical energy must be prevented.

Leakages of dangerous (e.g. explosive, toxic, hot) substances must be discharged such that no danger to people or the environment occurs. Legal regulations must be observed.

Safety instructions for installation, inspection and maintenance works

As a basic principle, works may only be carried out to the equipment when it is shut down. Pumps or plant that convey harmful substances must be decontaminated.

All safety and protection components must be re-fitted and/or made operational immediately after the works have been completed. Their effectiveness must be checked before restarting, taking into account the current regulations and stipulations.

Unauthorised modifications, manufacture of spare parts

The equipment may only be modified or altered in agreement with the manufacturer. The use of original spare parts and accessories approved by the manufacturer is important for safety reasons. The use of other parts can result in liability for consequential damage being rescinded.

Unauthorised operating methods

The operational safety of the supplied equipment is only guaranteed if the equipment is used for its intended purpose. The limiting values given in the "Technical Data" section may not be exceeded under any circumstances.

Instructions regarding accident prevention

Before commencing servicing or maintenance works, cordon off the working area and check that the lifting gear is in perfect condition.

Never work alone. Always wear a hard hat, safety glasses and safety shoes and, if necessary, a suitable safety belt.

Before carrying out welding works or using electrical devices, check to ensure there is no danger of explosion.

People working in wastewater systems must be vaccinated against the pathogens that may be found there. For the sake of your health, be sure to pay meticulous attention to cleanliness wherever you are working.

Make sure that there are no toxic gases in the working area.

Observe the health and safety at work regulations and make sure that a first-aid kit is to hand.

In some cases, the pump and the pumping medium may be hot and could cause burns.

For installations in areas subject to explosion hazards, special regulations apply!

USE

The HEBEFIX MINI is intended for pumping:

- domestic wastewater from washbasins, showers and bidets
- condensate from gas condensing boilers.
- condensate from refrigeration and air-conditioning units
- backwash water from water softening plants.
- wastewater from dishwashers in tea kitchens (without meal)
- hot water up to 55 °C (temporarily 70 °C).

NOTICE! Do not use the unit to pump wastewater from toilets or urinals!

No more than two drainage fixtures may be connected and these must be installed in the same room.

The HEBEFIX MINI has two connection branches at the side and one at the top for connecting pipes.

When using the unit, the relevant national laws, regulations and local byelaws must be adhered to! E.g.

- Domestic contaminated water and wastewater (EN 12056 in Europe)
- Installation of low voltage systems (e.g. VDE 0100 in Germany)

Temperatures

The temperature of the media pumped and the surroundings must not exceed 55°C. For a short time 70 °C are permissible (S2: 3 min, S3: 15%).

The HEBEFIX MINI is frost-resistant down to -20°C if stored in a dry place. When the unit is installed, however, the residual water in the system must not freeze.

EMC

If installed in compliance with the regulations and used properly, then this unit meets the protective requirements of the EMC Directive 2014/30/EU and is suitable for domestic use and for connection to the public power supply network.

Scope of supply

Hebefix Mini, instruction manual and bag of accessories with non-return valve 1 1/4", nipple 1 1/4"-32/40, closing plug, hose elbow, 2 collars, 2 plug-in seals DN 50, 1 plug-in seal DN 40, 6 hose clamps, 3 wall plugs, 3 screws, 2 wall and 2 floor fixings, activated carbon filter, rubber buffer and 3 washers.

OPERATION

The HEBEFIX MINI has a level controller. The pump is switched on and off automatically depending on the water level.

Unacceptably high temperatures and excessive operating times cause the thermostat to shut down the motor.

WARNING!

Pull the mains plug out of the socket! Then find and rectify the cause of the fault. The unit switches back on automatically when it has cooled down.

ELECTRICAL CONNECTION

WARNING!

Only connect the HEBEFIX MINI to safety sockets that have been installed properly in accordance with the regulations and are fitted with at least a 10 A (delay) fuse and a residual-current circuit breaker (≤ 30 mA).

Only qualified electricians may carry out electrical work on the pump or mains cable.

Observe the operating voltage (see type plate)!

Adhere to the applicable standards (such as EN standards), national regulations (such as VDE in Germany), and the regulations of the local power supply companies!

NOTICE! Never put the mains plug in water! If water gets into the plug, this can cause malfunctions and damage.

The plug must remain easily accessible, even when in a pre-wall system.

No additional motor protection is required, since the system has an integrated winding thermostat.

Alarm unit (accessory)

The AGR alarm warns against inadmissibly high water levels in the tank. Install the switch in accordance with the instruction manual for the alarm.

1. Drill a hole ($\varnothing 13$) through the maintenance cover at the marked position.
2. Open up the second opening in the cable grommet.
3. Feed the connecting cable into the housing, parallel to the power cable.
4. Feed the connecting cable through the strain relief clamp and tighten the clamp.

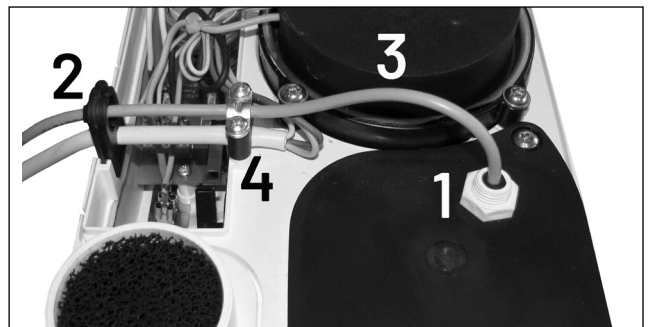

INSTALLATION

You can install the HEBEFIX MINI in a pre-wall system or simply use it in the room.

- If you install the unit below the backflow level, then route the pressure pipe in a loop above the locally defined backflow level (EN 12056).
- Fit an odour trap (siphon) to every drainage outlet (EN 12056-2).
- The required check valve (EN 12050-4) for the pressure pipe is included in the scope of supply.

If you wish to mount the unit on a wall, please use the fixing materials supplied. The HEBEFIX MINI must be aligned horizontally.

The HEBEFIX MINI can be combined with all standard pre-wall systems. The important dimensions are shown in the drawing. If you install the unit in a pre-wall system, we recommend that you use the alarm accessory.

An opening measuring at least 350 x 400 mm is required for maintenance of the unit.

NOTICE! The distance between the cover of the unit and the top edge of the opening must be 200 mm. This space is required for removing the pump if a fault occurs or for maintenance purposes.

An installation kit for integrating a frameless inspection flap made of tiles can be ordered as an accessory.

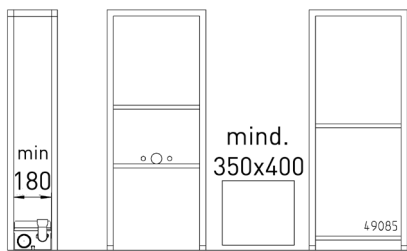

The HEBEFIX MINI has three connection branches for connecting pipes:

- at the top for external diameter 40 mm
- on the left for external diameter 50 mm
- on the right for external diameter 50 mm

The elastic connection collars provided for the inlet pipes simplify the assembly and are necessary for noise protection reasons. When connecting the inlet pipe from the shower, please ensure that the shower tray is at least 110 mm above the installation surface. This prevents the water that seals the odour trap from mixing with the wastewater in the unit.

It is easier to install the unit and check the connections if you install the lifting station before you clad the pre-wall system.

If you connect the HEBEFIX MINI directly, use the plug-in seals instead of the connection collars.

Pressure pipe

Connect the pressure pipe (min. DN 32, provided by the customer) to the check valve of the HEBEFIX MINI.

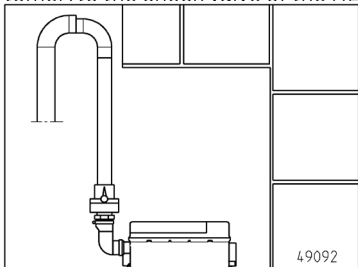

Observe the performance limits (technical data) specified by the manufacturer. Any deviations from these will adversely affect the pumping capacity.

Lay the pressure pipe without a gradient. If you do have to lay the pressure

pipe to the discharge location at a gradient, switch to a larger diameter pipe at the high point. This will prevent any suction lifting, which could otherwise cause malfunctions.

Tank ventilation

NOTICE! Tank ventilation is essential for the proper functioning of the system.

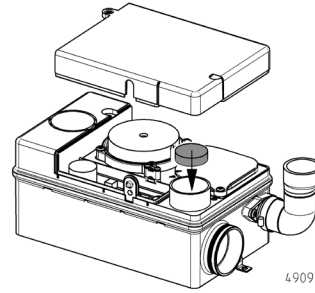

Before setting the unit in operation

Remove the film from the activated carbon filter and place the filter in the vent under the cover.

If venting above roof level or venting into the room (accessory), the activated

carbon filter is not required and the pre-punched corner of the cover must be removed. A vent pipe (provided by the customer) can then be connected.

If the unit is installed in a pre-wall system, it must be vented above roof level or into the room.

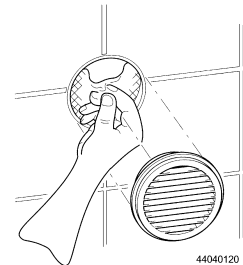
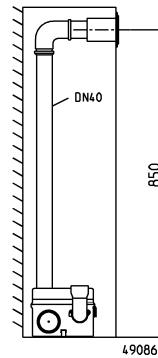

The vent pipe prevents moist air from the tank from escaping into the pre-wall and causing undetected mould growth or moisture damage there.

Accessory for venting into the room

1. Remove the pre-punched corner of the cover.
2. Connect the DN40 vent pipe (provided by the customer).

The accessories include a circular activated carbon filter, which minimises the odour when ventilating into the room. Maintenance and replacement of the filter takes place from the outside, via the ventilation grille.

NOTICE! Before inserting a new activated carbon filter, the film must be removed.

MOUNTING

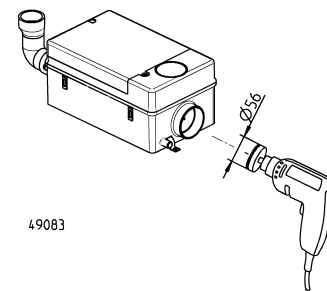

Prepare the installation area for the system and install the inlet pipes, the pressure pipe and the vent.

1. Use a hole saw ($\varnothing 56$) to open up the connection branches for the sanitary fixtures to be drained.
2. Deburr the edges of the hole.

NOTICE! The piece cut out for the hole must not be left in the tank.

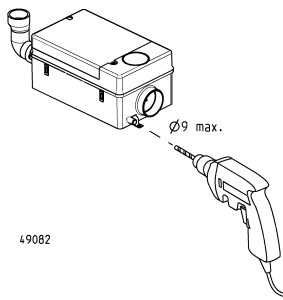

Emergency drainage

For emergency drainage purposes, you can install a length of garden hose at the bottom right of the tank to drain away the water accumulated in the tank.

1. Drill open the $\varnothing 13$ branch at the bottom of the tank with a twist drill (maximum $\varnothing 9$).
2. Push the hose onto the

branch.

3. Secure it with a hose clamp (tightening moment: 1.5 Nm). Make sure that the outlet end of the hose is securely sealed.

Installation in a pre-wall

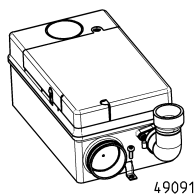
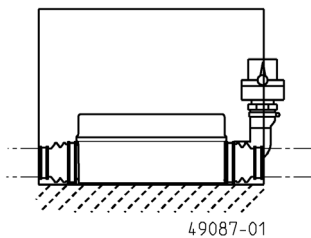

1. Fix the DN 50 connection collars onto the inlet pipes using the hose clamps.
2. Attach the connection collars to the tank inlet branches with the hose clamps.
3. Connect the outlet elbow to the pressure outlet of the unit.
4. Install the non-return valve between elbow and pressure pipe.

NOTICE! All hose clamp connections must be tightly fitted.

5. Secure the Hebefix Mini against buoyancy and to prevent twisting! Screw the unit firmly to the floor with the provided fasteners.

Wall mounting

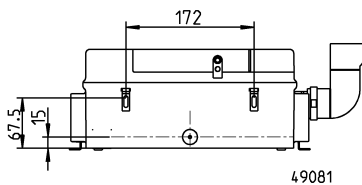

Wall mounting is possible for both of the long sides of the tank.

1. Screw the two brackets to the wall with a spacing of 172 mm. Use the drilling template provided on the last page of this manual.
2. Use the elongated holes to align the unit horizontally.
3. Position the rubber spacer below and midway between the two brackets and screw it to the wall.
4. Lift the HEBEFIX MINI into place with its slots over the brackets.
5. Adjust its position slightly if necessary.

MAINTENANCE



Before you carry out any work on the unit, always pull the mains plug out of the socket!

The HEBEFIX MINI requires very little maintenance if used properly and for its intended purpose. Nevertheless, the system should be checked at least once a year to ensure that all of the connections are tightly sealed and to remove any deposits in the tank.

If the activated carbon filter is used, we recommend that you change this once a year, or immediately if unpleasant odours occur.

Clearing blockages in the case of a malfunction

1. If a hose has been installed for emergency drainage, you can drain the accumulated water from the tank into a flat container and then seal the end of the hose again.
2. Unscrew the cover.
3. Open the maintenance cover, which is now visible.
4. The float switch inside the unit must be clean and able to move freely. If necessary, clean the inside of the unit and the suction area below the pump.
5. The ball in the vent must be able to move freely. If necessary, remove the rubber sealing plug and clean the vent pipe.
6. Reattach both of the lids and carry out a test to make sure that the system operates properly.

If the malfunction persists, please call customer service.

TECHNICAL DATA

- Weight: 3.9 kg
- Pressure pipe branch: DN 32
- Motor rating: P1 220 W
- Voltage: 1/N/PEX230 V
- Frequency: 50 Hz
- Rated current: 1 A
- Housing protection rating: IP 44
- Noise level: 70 dB(A)
- Pre-fuse: min. 10A (delay)
- Type of operation:
 - S1: T_{max} 55 °C;
 - S2: T_{max} 70 °C, 3 min;
 - S3: T_{max} 70 °C, 15%

Pump performance

H [m]	1	2	3	4	5
Q [m ³ /h]	4.3	3.9	3.4	2.2	0.5

Vous avez opté pour un produit Pentair Jung Pumpen, synonyme de qualité et de performance. Assurez-vous cette performance par une installation conforme aux directives: notre produit pourra ainsi remplir sa mission à votre entière satisfaction. N'oubliez pas que les dommages consécutifs à un maniement non conforme porteront préjudice au droit à la garantie.

Cet appareil peut être utilisé par des enfants d'au moins 8 ans ainsi que par les personnes ayant des capacités physiques, sensorielles ou mentales limitées ou qui manquent d'expérience et de connaissance, dans la mesure où ils sont surveillés ou s'ils ont reçu des instructions pour une utilisation en toute sécurité de l'appareil et qu'ils comprennent les risques qui en résultent. Les enfants ne doivent pas jouer avec l'appareil. Le nettoyage et l'entretien de l'appareil ne doivent pas être effectués par des enfants si ceux-ci ne sont pas sous surveillance.

Prévention des dommages en cas de défaillance

Comme tout autre appareil électrique, ce produit peut aussi tomber en panne suite à une absence de tension ou à un défaut technique.

Si un dommage (également dommage consécutif) se produit en raison de la défaillance du produit, les dispositions suivantes doivent être prise en particulier selon votre appréciation :

- Montage d'une alarme en fonction du niveau d'eau (éventuellement aussi indépendante du réseau électrique) de sorte que l'alarme puisse être perçue avant l'apparition d'un dommage.
- Contrôle de l'étanchéité du réservoir collecteur / cuve utilisée jusqu'au bord supérieur avant - toutefois au plus tard - le montage ou la mise en service du produit.
- Montage de protection anti-retour pour les objets de drainage sur lesquels un dommage peut survenir par l'écoulement d'eau usée après une défaillance du produit.
- Montage d'un autre produit pouvant compenser la défaillance du produit (par ex. poste double).
- Montage d'un groupe de secours.

Étant donné que ces dispositions servent à prévenir ou réduire les dommages consécutifs à une défaillance du produit, elles sont obligatoires en tant que disposition du fabricant au même titre que les contraintes normatives de la FR EN comme état de la technique lors de l'utilisation du produit (OLG Francfort/Main, n°dossier : 2 U 205/11, 15.06.2012).

CONSIGNES DE SÉCURITÉ

Ces instructions de service contiennent des informations essentielles à respecter lors de l'installation, de la mise en service et de la maintenance.

Il est impératif que le monteur et l'exploitant/ le personnel qualifié concernés lisent les instructions de service avant le montage et la mise en service.

Les instructions doivent toujours être disponibles sur le lieu d'utilisation de la pompe ou de l'installation.

Le non respect des consignes de sécurité peut entraîner la perte de tous les droits à réparation du dommage.

Dans ces instructions de service, les consignes de sécurité

sont identifiées de manière particulière par des symboles.



Risque d'ordre général pour les personnes



Avertissement contre la tension électrique

AVIS! Danger pour la machine et le fonctionnement

Qualification du personnel

Le personnel pour le maniement, la maintenance, l'inspection et le montage doit posséder la qualification nécessaire à ce type de travaux et il doit s'être suffisamment bien informé par une étude approfondie des instructions de service.

Domaine de responsabilité, l'exploitant doit régler avec précision la compétence et le contrôle du personnel.

Si le personnel ne possède pas les connaissances nécessaires, il est impératif de le former et de l'instruire.

Travailler en étant soucieux de la sécurité

Il est impératif de respecter les consignes de sécurité, les règlements nationaux en vigueur concernant la prévention des accidents et les prescriptions internes éventuelles de travail, de service et de sécurité contenus dans ces instructions.

Consignes de sécurité pour l'exploitant/ l'utilisateur

Les directives légales, les règlements locaux et les directives de sécurité doivent être respectés.

Il faut exclure les risques dus à l'énergie électrique.

Les fuites de matières dangereuses à refouler (explosives, toxiques ou brûlantes par exemple) doivent être évacuées de telle sorte qu'elles ne représentent aucun danger pour les personnes et l'environnement. Les directives légales en vigueur sont à respecter.

Consignes de sécurité pour le montage, les travaux d'inspection et de maintenance

D'une manière générale, les travaux à effectuer devront l'être exclusivement sur une machine à l'arrêt. Les pompes ou agrégats refoulant des matières dangereuses pour la santé doivent être décontaminés.

Directement après la fin des travaux, tous les dispositifs de sécurité et de protection doivent être remis en place ou en service. Leur efficacité est à contrôler avant la remise en service et en tenant compte des directives et règlements en vigueur.

Transformation et fabrication de pièces détachées sans concertation préalable

Une transformation ou une modification de la machine est uniquement autorisée après consultation du fabricant. Les pièces détachées d'origine et les accessoires autorisés par le fabricant servent à la sécurité. L'utilisation d'autres pièces peut annuler la responsabilité quant aux conséquences en résultant.

Formes de service interdites

La sécurité d'exploitation de la machine livrée est uniquement garantie lors d'une utilisation conforme. Il est absolument interdit de dépasser les valeurs limites indiquées au chapitre « Caractéristiques technique ».

Consignes concernant la prévention des accidents

Avant les travaux de montage ou de maintenance, barrer la zone de travail et contrôler le parfait état de l'engin de levage.

Ne jamais travailler seul et utiliser un casque, des lunettes protectrices et des chaussures de sécurité, ainsi qu'en cas de besoin, une ceinture de sécurité adaptée.

Avant d'effectuer des soudures ou d'utiliser des appareils électriques, vérifiez l'absence de risque d'explosion.

Les personnes travaillant dans des infrastructures d'assainissement doivent être vaccinées contre les agents pathogènes pouvant éventuellement s'y trouver. D'autre part, veiller scrupuleusement à l'hygiène, par égard pour votre santé.

Assurez-vous qu'aucun gaz toxique ne se trouve dans la zone de travail.

Respectez les règlements concernant la sécurité de travail et gardez le nécessaire de premier secours à portée de main.

Dans certains cas, la pompe et le produit peuvent être brûlants, il y a alors risque de brûlure.

Des règles spéciales entrent en vigueur pour les installations dans les secteurs à risque d'explosion!

UTILISATION

L'HEBEFIX MINI est utilisé pour refouler :

- les eaux usées domestiques en provenance des éviers, douches et bidets
- condensats provenant de chaudières à condensation au gaz.
- l'eau de condensation issue des appareils de refroidissement et de climatisation.
- l'eau de rinçage des adoucisseurs.
- eaux usées provenant des lave-vaisselle dans des cuisines de thé (sans préparation de repas).
- eau chaude jusqu'à 55 °C (70 °C pour un temps limité)

AVIS ! Le dispositif ne doit pas être utilisé pour refouler les eaux usées en provenance des toilettes et des urinoirs !

Deux équipements sanitaires peuvent être raccordés au maximum et ces derniers doivent se trouver dans la même pièce.

L'HEBEFIX MINI dispose de deux tubulures latérales et d'une tubulure supérieure pour le raccordement de tuyaux.

Lors de l'utilisation du dispositif, veuillez observer les différentes lois nationales, les directives ainsi que les dispositions légales ! Par ex.

- Eaux usées et eaux sales domestiques (en Europe EN 12056)
- Installations électriques à basse tension (par ex. en Allemagne VDE 0100)

Températures

Le liquide pompé et l'environnement ne doivent pas dépasser 55° C. Pour de courtes périodes, 70 °C sont admissibles (S2 : 3 min, S3 : 15%).

L'HEBEFIX MINI résiste au gel jusqu'à -20° C en cas de stockage au sec. L'eau résiduelle ne doit toutefois pas geler dans l'installation lorsque le collecteur est monté.

CEM

Pour une installation réglementaire et une utilisation conforme, l'appareil répond aux exigences de protection de la directive EMC 2014/30/EU et convient à une intervention en habitat individuel avec une connexion sur le réseau électrique public.

Contenu de la livraison

Hebefix mini, instructions de service et sachet d'accessoires avec clapet anti-retour 1 1/4", raccord 1 1/4"-32/40, bouchon d'étanchéité, raccord coudé, 2 manchons, 2 joints emboîtés DN 50, 1 joint emboîté DN 40, 6 colliers de serrage, 3 chevilles, 3 vis, 2 fixations murales et 2 fixations au sol, filtre à charbon actif, tampon en caoutchouc et 3 rondelles.

FONCTIONNEMENT

L'HEBEFIX MINI dispose d'un commutateur de niveau. La pompe est activée et désactivée automatiquement en fonction du niveau d'eau.

La présence de températures trop élevées et de temps de fonctionnement non autorisés entraîne une interruption du dispositif par le thermostat.

AVERTISSEMENT !

Retirer dans un premier temps la fiche secteur ! Éliminer ensuite la cause du dysfonctionnement. Le dispositif se remet automatiquement en marche une fois refroidi.

BRANCHEMENT ÉLECTRIQUE

AVERTISSEMENT !

L'HEBEFIX MINI doit uniquement être connecté à des prises de courant avec terre installées de façon réglementaire qui sont protégées par un fusible à action retardée de 10 A minimum ainsi que par un disjoncteur différentiel (≤ 30 mA).

Seul un électricien qualifié est autorisé à effectuer les travaux électriques sur la pompe ou le câble d'alimentation.

Il est nécessaire d'observer la tension de service (voir plaque signalétique) !

Veuillez observer les normes en vigueur (par ex. EN), les directives spécifiques à chaque pays (par ex. VDE) ainsi que les directives des exploitants de réseau de distribution locaux !

AVIS ! Ne jamais mettre la fiche secteur dans l'eau ! L'eau qui est susceptible de s'infiltrer peut causer des défaillances et des endommagements.

La fiche doit également être bien accessible dans le bâti-suppport.

Il n'est pas nécessaire de mettre une protection moteur en amont car un thermostat à enroulement est intégré.

Accessoire Alarme

Le dispositif d'alarme AGR avertit d'un niveau d'eau trop élevé dans le collecteur. Monter l'interrupteur conformément aux instructions de service du dispositif d'alarme.

1. Percer l'emplacement marqué dans le couvercle de maintenance ($\varnothing 13$).
2. Créer une deuxième ouverture dans le passe-câble.
3. Diriger le câble de raccordement dans le boîtier, de manière parallèle au câble secteur.
4. Faire passer le câble de raccordement dans le collier de décharge de traction et serrer.

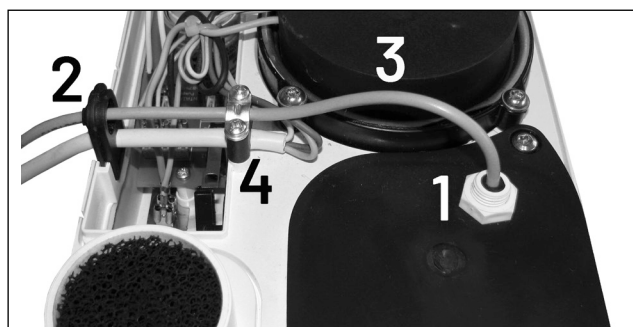

MONTAGE

Vous pouvez monter l'HEBEFIX MINI dans un bâti-support ou l'utiliser directement dans une pièce.

- Lors d'une installation en-dessous du niveau de retenue, dirigez la conduite de refoulement avec une boucle au-dessus du niveau de retenue fixé localement (EN 12056).
- Équipez chaque point d'évacuation d'un siphon (EN 12056-2).
- Le clapet anti-retour requis (EN 12050-4) pour la conduite sous pression est inclus dans la livraison.

Veillez utiliser le matériel de fixation fourni en cas de montage mural. L'HEBEFIX MINI doit être aligné horizontalement.

L'HEBEFIX MUNI peut être combiné avec tous les systèmes de bâti-support usuels. L'illustration vous indique les cotes principales. Veuillez toujours utiliser le dispositif d'alarme en cas de montage dans un bâti-support.

Il est nécessaire de prévoir une ouverture minimale de 350 x 400 mm pour la maintenance de l'appareil.

AVIS ! La distance entre le couvercle du dispositif et le bord supérieur de l'ouverture doit être de 200 mm. Cet espace est requis afin de pouvoir démonter la pompe dans le cadre de la maintenance ou d'une panne.

Il est possible de commander, en tant qu'accessoire, un kit de montage pour l'intégration d'une trappe de maintenance carrelée exempte de cadre.

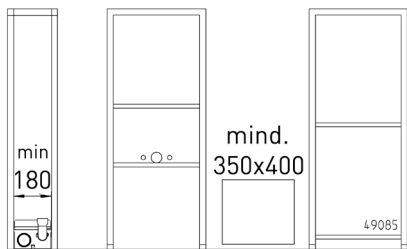

L'HEBEFIX MINI est doté de trois tubulures pour le raccordement de tuyaux :

- sur la face supérieure pour un diamètre extérieur de 40 mm
- à gauche pour un diamètre extérieur de 50 mm
- à droite pour un diamètre extérieur de 50 mm

Les manchons de liaison élastiques, fournis pour les conduites d'arrivée, facilitent le montage et leur utilisation est obligatoire pour des raisons d'isolation phonique. En ce qui concerne l'arrivée d'eau de la douche, veillez à ce que le bac de douche se situe à 110 mm au-dessus du niveau de montage afin d'éviter tout échange entre l'eau d'étanchéité dans le siphon et les eaux usées dans l'installation.

Si vous montez le poste de relevage avant de procéder au revêtement du cadre du bâti-support, l'installation et le contrôle des raccordements en seront facilités.

Si vous raccordez directement l'HEBEFIX MINI, veuillez utiliser les joints emboîtés à la place des manchons de liaison.

Conduite de refoulement

Raccorder la conduite de refoulement sur site (min. DN 32) au clapet anti-retour de l'HEBEFIX MINI.

Veillez observer les limites de puissance fixées par le fabricant (caractéristiques techniques). Toute divergence affecterait la puissance de pompage.

Posez la conduite de refoulement sans inclinaison. Si une in-

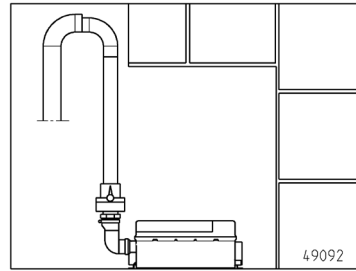

clinaison est indispensable en vue de rejoindre la station de transfert, il est nécessaire d'utiliser une conduite aux dimensions plus importantes à partir du point le plus élevé. Cela permet d'éviter les siphons, ce qui pourrait entraîner des dysfonctionnements.

Aération du collecteur

AVIS ! Il est impératif d'avoir une aération du collecteur pour le bon fonctionnement de l'installation.

Avant la mise en service

Retirer le film du filtre à charbon actif et placer le filtre dans l'aération sous le couvercle.

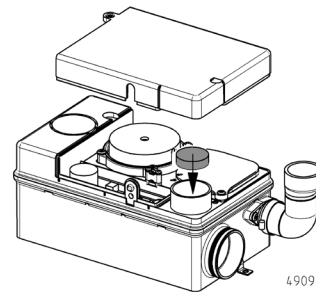

En cas d'aération via le toit ou dans la pièce (Accessoires), le filtre à charbon actif est inutile et il est nécessaire de retirer l'angle préperforé du couvercle. Il est possible ensuite de raccorder une conduite d'aération présente sur place.

Si vous utilisez un système de bâti-support, l'aération doit avoir lieu via le toit ou dans la pièce. La conduite d'aération évite que l'air humide en provenance du collecteur ne s'échappe dans le bâti-support, ce qui pourrait entraîner la formation de moisissures et de dégâts dus à l'humidité sans que l'on ne s'en rende compte.

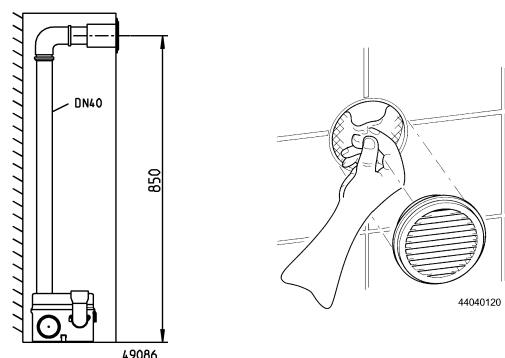

Accessoires aération dans la pièce

1. Retirer l'angle préperforé du couvercle.
2. Raccorder la conduite d'aération d'aération DN40 présente sur place.

Un filtre à charbon actif rond fait également partie de la livraison, ce dernier diminuant les mauvaises odeurs lors d'une aération dans la pièce. Les travaux de maintenance et de remplacement se font depuis l'extérieur via la grille d'aération.

AVIS ! Veuillez retirer le film du nouveau filtre à charbon actif avant de le mettre en place.

ASSEMBLÉE

Montez dans l'espace de montage de l'installation préparé à cet effet les conduites d'arrivée, la conduite de refoulement et l'aération.

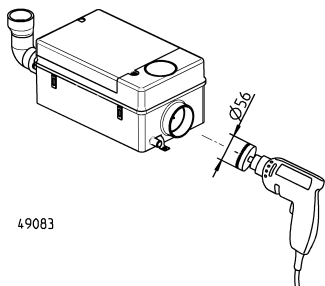

1. Découpez à l'aide d'une scie-cloche (\varnothing 56) les tubulures de raccordement pour les objets sanitaires concernés.
2. Ébavurez les bords.

AVIS ! Le bouchon découpé ne doit pas rester dans le collecteur.

Élimination d'urgence

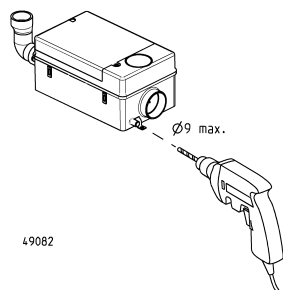

Vous pouvez monter un bout de tuyau de jardin à droite en bas du collecteur afin de prévoir une élimination des eaux usées accumulées en toute facilité en cas d'urgence.

1. Percez la tubulure \varnothing 13 placée sous le collecteur à l'aide d'un foret hélicoïdal (max. \varnothing 9).
2. Poussez le tuyau.
3. Fixez-le à l'aide d'un collier

de serrage (couple de serrage 1,5 Nm).

Veillez à ce que l'ouverture d'évacuation du tuyau soit bien fermée.

Montage dans un bâti-support

1. Fixez les manchons de liaison DN 50 sur les conduites d'arrivée à l'aide des colliers de serrage.

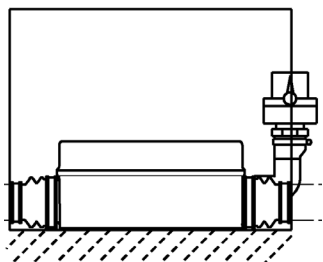

2. Montez les manchons de liaison avec les colliers de serrage sur les tubulures du collecteur.
3. Raccorder le coude de sortie à la sortie de pression du système.

4. Monter le clapet anti-retour entre le coude et la conduite de refoulement.

AVIS ! Tous les raccords par colliers de serrage doivent être bien étanches.

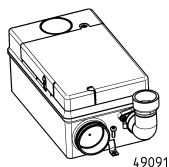

5. Sécurisez l'Hebefix Mini contre les remontées ainsi que pour l'empêcher de tourner ! Vissez-le au sol à l'aide des fixations fournies.

Suspension murale

Une suspension murale est possible sur les deux côtés longitudinaux du collecteur.

1. Visser les deux supports au mur à une distance de 172 mm.

Utilisez le gabarit de perçage disponible à la dernière page de ce manuel.

2. Ajuster le dispositif à l'horizontale avec les trous

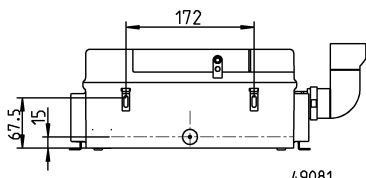

oblongs.

3. Visser l'écarteur en caoutchouc au mur de manière centrée sous les deux suspensions.
4. Accrocher l'HEBEFIX MINI aux supports à l'aide des fentes présentes sur ce dernier.
5. Réajuster si nécessaire.

MAINTENANCE

AVERTISSEMENT !

Retirez la fiche secteur de la prise avant d'effectuer tout travail sur l'appareil !

L'HEBEFIX MINI n'exige que peu de maintenance lors d'une utilisation conforme. Il faut toutefois vérifier l'installation au moins une fois par an afin de contrôler l'étanchéité de tous les raccords et d'éliminer les éventuels dépôts présents dans le collecteur.

Si vous utilisez un filtre à charbon actif, nous vous recommandons de le changer une fois par an ou bien immédiatement en cas d'odeurs nauséabondes.

Élimination des obturations en cas de dysfonctionnements

1. Si, pendant le montage, vous avez prévu un tuyau pour une élimination de l'eau en cas d'urgence, vous pouvez facilement évacuer l'eau restante dans un récipient plat et refermer ensuite le tuyau.
2. Dévisser le couvercle.
3. Ouvrez le couvercle de maintenance désormais visible.
4. Le flotteur situé à l'intérieur doit être propre et doit bouger librement. Si nécessaire, nettoyez l'intérieur ainsi que la zone d'aspiration sous la pompe.
5. La bille dans l'aération doit pouvoir bouger librement. En cas de besoin, retirez le bouchon d'obturation en caoutchouc et nettoyez l'aération.
6. Remontez les deux couvercles et vérifiez si l'installation fonctionne bien.

Si la panne n'est pas résolue, veuillez contacter notre service après-vente.

CARACTÉRISTIQUES TECHNIQUES

Poids 3,9 kg

Tubulure de raccordement DN 32

Puissance moteur P1 220 W

Tension 1/N/PEx230 V

Fréquence 50 Hz

Courant nominal 1 A

Type de protection IP 44

Niveau sonore: 70 dB(A)

Fusible en amont : 10 A min. (à action retardée)

Type de service :

S1: T_{max} 55 °C; S2: T_{max} 70 °C, 3 min; S3: T_{max} 70 °C, 15%

Puissance

H [m]	1	2	3	4	5
Q [m ³ /h]	4,3	3,9	3,4	2,2	0,5

U hebt een product van Pentair Jung Pumpen gekocht en daarmee kwaliteit en vermogen aangeschaft. Zorg dat dit vermogen tot zijn recht komt door een installatie volgens de voorschriften, zodat ons product zijn taak tot volle tevredenheid kan uitvoeren. Denk eraan dat schade als gevolg van oneigenlijk gebruik van invloed kan zijn op de garantie.

Dit toestel kan door kinderen van 8 jaar en ouder alsook door personen met verminderde fysieke, sensorische of mentale vaardigheden of gebrek aan ervaring en kennis gebruikt worden, wanneer hierop toegezien wordt of indien zij onderzocht werden over het veilige gebruik van het toestel en zij de hieruit resulterende gevaren verstaan. Kinderen mogen niet met het toestel spelen. Reiniging en gebruiksonderhoud mogen niet door kinderen zonder toezicht uitgevoerd worden.

Schadepreventie bij uitval

Zoals elk ander elektrisch apparaat kan ook dit product door ontbrekende netspanning of een technisch mankement uitvallen.

Als u door het uitvallen van het product schade (met inbegrip van gevolgschade) kunt oplopen, moet u in het bijzonder de volgende voorzorgsmaatregelen treffen:

- Installatie van een waterpeilafhankelijk (onder bepaalde omstandigheden ook ktricitetsnetonafhankelijk) alarmsysteem, zodat het alarm nog vóór het optreden van de schade kan worden waargenomen.
- Controle van het gebruikte verzamelreservoir/de schacht tot aan de bovenrand op lekkage voorafgaande aan -uiterlijk echter tijdens- de installatie of ingebruikname van het product.
- Installatie van terugstuwbeveiligingen voor afwateringsobjecten die na uitval van het product door vrijkomend afvalwater beschadigd kunnen raken.
- Installatie van een ander product dat het uitvallen van het product kan opvangen (bijv. een dubbel systeem).
- Installatie van een noodstroomaggregaat.

Aangezien deze voorzorgsmaatregelen ertoe dienen om gevolgschade te voorkomen of tot een minimum te beperken als het product uitvalt, moeten ze als richtlijn van de fabrikant - analoog aan de normatieve specificaties van DIN EN als stand van de techniek - verplicht in acht worden genomen bij het gebruik van het product (OLG Frankfurt/Main, Az. (reg.nr.): 2 U 205/11, 15.06.2012).

VEILIGHEIDSTIPS

Deze handleiding bevat basisinformatie die bij installatie, bediening en onderhoud in acht moet worden genomen. Het is belangrijk ervoor te zorgen dat deze handleiding voorafgaande aan de installatie en ingebruikname door de monteur en het verantwoordelijke personeel/eigenaar wordt gelezen. De handleiding moet steeds beschikbaar zijn op de plaats waar de pomp of de installatie zich bevindt.

Bij het niet opvolgen van de veiligheidsinstructies kan de aanspraak op schadervergoeding vervallen.

In deze handleiding zijn de veiligheidsinstructie extra aangegeven met symbolen. Het niet opvolgen kan tot gevaarlijke situaties leiden.



Algemeen gevaar voor personen



Waarschuwing voor elektrische spanning

LET OP! Gevaar voor machine en functioneren

Personeelskwalificatie

Het personeel voor bediening, onderhoud, inspectie en montage moet gekwalificeerd zijn voor dit werk en zichzelf door een grondige bestudering van de handleiding voldoende geïnformeerd. Verantwoordelijkheidsgebied, competentie en toezicht op het personeel moeten goed geregeld door de eigenaar. Als het personeel niet over de nodige kennis beschikt, dan moet het worden opgeleid en geïnstrueerd.

Veilig werken

De veiligheidsinstructies in deze gebruikshandleiding, de bestaande nationale regelgeving voor de preventie van ongevallen, evenals interne arbeids-, gebruiks- en veiligheidsvoorschriften moeten in acht worden genomen.

Veiligheidsinstructies voor de gebruiker/eigenaar

Er moet worden voldaan aan wettelijke eisen, lokale regelgeving en veiligheidseisen.

Risico's door elektrische energie moeten worden uitgesloten.

Gemorste gevaarlijke afvoerproducten (bijv. explosief, giftig, heet) moet zodanig worden verwijderd dat er geen gevaar optreedt voor mens en milieu. De wettelijke bepalingen moeten in acht worden genomen.

Veiligheidsinstructies voor montage, inspectie en onderhoudswerkzaamheden

In principe moeten werkzaamheden aan de machine alleen worden uitgevoerd bij stilstand. Pompen of aggregaten die stoffen afvoeren die gevaarlijk zijn voor de gezondheid, moeten worden ontsmet.

Onmiddellijk na de voltooiing van de werkzaamheden moeten alle veiligheids- en beschermingsvoorzieningen weer worden geïnstalleerd of in werking gezet. Hun functioneren moet voorafgaande aan de ingebruikname worden gecontroleerd conform de geldende regels en voorschriften.

Eigenmachtige modificaties en vervaardiging van onderdelen

Wijziging of aanpassing van de machine is alleen toegestaan na overleg met de fabrikant. Originele reserveonderdelen en accessoires door de fabrikant zijn er voor de veiligheid. Het gebruik van andere onderdelen kan de aansprakelijkheid voor de gevolgen daarvan teniet doen.

Oneigenlijk gebruik

De betrouwbaarheid van de geleverde machine wordt alleen gegarandeerd bij juist gebruik. De aangegeven grenswaarden in het hoofdstuk "Technische gegevens" mogen in geen enkel geval worden overschreden.

Aanwijzingen voor het voorkomen van ongevallen

Voorafgaande aan montage- of onderhoudswerkzaamheden zet u de werkruimte af en controleert u het hijstoestel op onberispelijke werking.

Werk nooit alleen en gebruik een helm, een veiligheidsbril en veiligheidsschoenen en indien nodig een geschikt veiligheids-harnas.

Voordat u gaat lassen of elektrische apparatuur gaat gebruiken, moet u controleren of er geen explosiegevaar bestaat.

Wanneer mensen in afvalwaterinstallaties werken, moeten zij worden ingeënt tegen mogelijk daar aanwezige ziektekiemen. Let vanwege uw gezondheid ook heel goed op de hygiëne.

Zorg ervoor dat er geen giftige gassen in de werkruimte aanwezig zijn.

Neem de regels van de arbeidsinspectie in acht en zorg dat er eerste-hulpmateriaal beschikbaar is.

In sommige gevallen kunnen pompen en het af te voeren materiaal heet zijn, dan bestaat er kans op verbranding.

Voor installatie in explosiegevaarlijke gedeeltes zijn bijzondere voorschriften van toepassing!

TOEPASSING

De HEBEFIX MINI mag conform de bepalingen het volgende wegpompen:

- Huishoudelijk afvalwater uit wastafels, douches en bidets
- Condensaat voor gas ketels
- Condenswater uit koel- en klimaatregelingsapparaten
- Terugspoelwater uit onthardingsinstallaties
- Afvalwater van vaatwassers in keukens (géén restaurant keukens)
- Heetwater tot 55°C (Kortstondig 70°C).

LET OP! Afvalwater uit toiletten en urinoirs mag niet worden weggepompt!

U mag maximaal twee afwateringsobjecten aansluiten die in dezelfde ruimte zijn geïnstalleerd.

De HEBEFIX MINI heeft voor de buisaansluiting twee aansluitstukken aan de zijkant en ééntje bovenop.

Neem tijdens het gebruik de desbetreffende nationale wetten, voorschriften en plaatselijke voorschriften in acht! Bijv.

- Huishoudelijk vuil water en afvalwater (in Europa EN 12056)
- Opstellen van laagspanningssystemen (bijv. VDE 0100 in Duitsland)

Temperaturen

De vloeistof en de omgeving mogen een maximale temperatuur van 55 °C hebben. Voor korte perioden is 70 °C toegestaan (S2: 3 min, S3: 15%).

De HEBEFIX MINI is vorstbestendig bij opslag in droge omstandigheden tot -20 °C. Wanneer ingebouwd, mag het restwater in het systeem echter niet bevriezen.

EMC

Bij correcte installatie en gebruik volgens voorschrift voldoet het apparaat aan de eisen van de EMC-richtlijn 2014/30/EU en is geschikt voor gebruik in huis via het openbare elektriciteitsnet.

Omvang van de levering

Hebefix mini, bedieningshandleiding en accessoirezak met terugslagklep 1 1/4", nippel 1 1/4"-3/2/40, afdichtingspluggen, slangbuiging, 2 manchetten, 2 insteekafdichtingen DN 50, 1 insteekafdichting DN 40, 6 slangklemmen, 3 pluggen, 3 schroeven, 2 wand- en 2 vloerbevestigingen, actieve koolfilter, rubberbuffer en 3 ringetjes.

GEBRUIK

De HEBEFIX MINI beschikt over een niveauregeling. De pomp wordt automatisch in- en uitgeschakeld, afhankelijk van het waterniveau.

Onaanvaardbaar hoge temperaturen en bedrijfstijden leiden tot een uitschakeling door de thermostaat.

WAARSCHUWING!

Trek eerst de stekker uit het stopcontact! Verhelp dan de oorzaak van de storing. Na afkoeling schakelt het apparaat zichzelf automatisch weer in.

ELEKTRISCHE AANSLUITING

WAARSCHUWING!

De HEBEFIX MINI moet worden aangesloten op correct geïnstalleerde stopcontacten die met ten minste 10 A (traag) en een aardlekschakelaar (≤30 mA) zijn beveiligd.

Alleen een gekwalificeerde elektromonteur mag elektrotechnische werkzaamheden aan pomp of stroomkabel uitvoeren.

Bedrijfsspanning in acht nemen (zie typeplaatje)!

De relevante normen (bijv. EN), de landspecifieke voorschriften (bijv. VDE) en de voorschriften van het plaatselijke nutsbedrijf moeten worden nageleefd!

LET OP! Stekker nooit in het water leggen! Eventueel binnen-dringend water kan storing of schade veroorzaken.

Ook in de voorwand moet de stekker goed bereikbaar zijn.

Er hoeft geen motorbeveiliging te worden voorgeschakeld, omdat er een wikkelingsthermostaat is geïnstalleerd.

Toebehoren alarminstallatie

De AGR-alarminstallatie waarschuwt voor een te hoog waterpeil in het reservoir. Installeer de schakelaar volgens de bedieningshandleiding van de alarminstallatie.

1. Boor het gemarkeerde punt in het onderhoudsdeksel open (Ø 13).
2. Open de tweede opening in de doorvoerhuls.
3. Steek de aansluitkabel parallel aan de netkabel in de behuizing.
4. Leid de aansluitkabel door de trekontlastingsklem en draai hem vast.

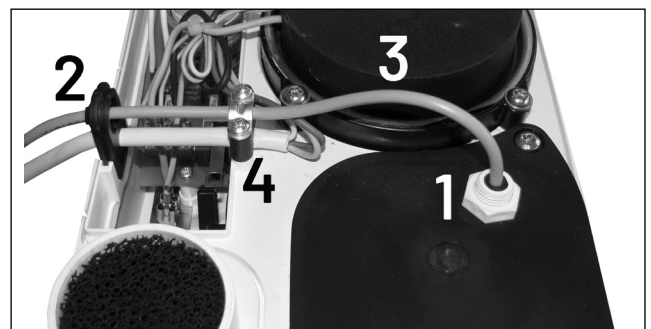

MONTAGE

U kunt de HEBEFIX MINI in een voorwand installeren of direct in de ruimte gebruiken.

- Laat de drukleiding onder het vloedniveau met een lus over het ter plaatse gedefinieerde vloedniveau (EN 12056) lopen.
- Breng een stankafsluiter (sifon) aan op elke afvoerpunt (EN 12056-2).
- De benodigde terugslagklep (EN 12050-4) voor de drukleiding is bij de levering inbegrepen.

Bij wandmontage a.u.b. het meegeleverde montage materiaal gebruiken. De Hebefix mini moet horizontaal worden uitgelijnd. De HEBEFIX MINI kan met alle in de handel verkrijgbare wandsystemen worden gecombineerd. De belangrijkste afmetingen zijn in de afbeelding weergegeven. Bij installatie in een voorwand raden wij u aan altijd het toebehoren van de alarminstallatie te gebruiken.

Voor het onderhoud van het apparaat is een opening van minimaal 350 x 400 mm nodig.

LET OP! De afstand van het deksel van de installatie tot de bovenrand van de opening moet 200 mm bedragen. Deze ruimte is nodig om de pomp te demonteren in geval van onderhoud of storing.

Er kan een montageset voor de integratie van een frame-loze onderhoudsklep van tegels als accessoire worden besteld.

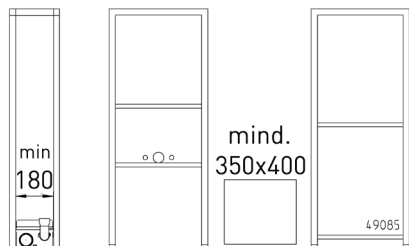

De HEBEFIX MINI heeft drie openingen voor de buisaansluiting:

- boven voor buitendiameter 40 mm
- links voor buitendiameter 50 mm
- rechts voor buitendiameter 50 mm

De bijgeleverde elastische verbindingbussen voor de inlaatbuizen vereenvoudigen de montage en zijn noodzakelijk voor de geluidsisolatie. Let er bij het sluiten van de douche op dat de douchebak 110 mm boven het montageniveau moet liggen, om te voorkomen dat het afdichtingswater in de stankafsluiter door het afvalwater in het systeem wordt vervangen.

De montage van de opvoerinstallatie voorafgaande aan het afdekken van het voorwandframe vergemakkelijkt de montage en controle van de aansluitingen.

Bij directe aansluiting van de HEBEFIX MINI moeten in plaats van de aansluitmanchetten de insteekafdichtingen worden gebruikt.

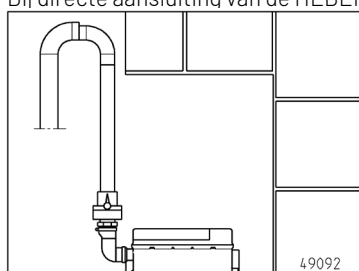

Drukleiding

Sluit de ter plaatse aanwezige drukleiding (min. DN 32) aan op het terugslagventiel van de HEBEFIX MINI.

Neem de door de fabrikant opgegeven vermogensgrenzen (technische specificaties) in acht. Afwijkingen tasten de trans-

portcapaciteit aan.

Installeer de drukleiding zonder verval. Als de drukleiding toch met verval naar het overdrachtpunt moet worden geleid, moet deze op het hoge punt in een grotere maat leiding worden omgezet. Zo vermijdt u hevels, die tot storingen kunnen leiden.

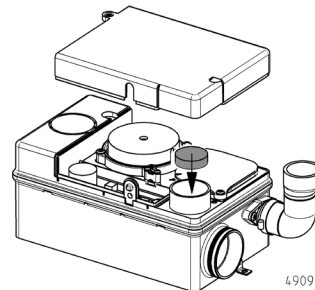

Reservoirventilatie

LET OP! Voor het functioneren van de installatie is een reservoirventilatie absoluut noodzakelijk.

Voorafgaande de inbedrijfstelling

Verwijder de folie van het actieve koolfilter en plaats hem in de ventilatie onder

het deksel.

Bij ventilatie via het dak of in de ruimte (toebehoren) is het actieve koolfilter niet nodig en moet de voorgevormde hoek van de afdekking worden verwijderd. Vervolgens kan een bij de klant aanwezig ventilatiekanaal worden aangesloten.

Bij gebruik van een voorwandstelsel moet de ventilatie via

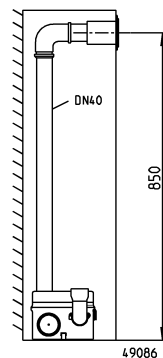

het dak of in de ruimte plaatsvinden. Deze luchtleiding voorkomt dat vochtige lucht uit het reservoir in de voorwand kan ontsnappen en daar ongemerkt tot de vorming van schimmel en vochtschade leidt.

Toebehoren ventilatie in de ruimte

1. Verwijder de voorgevormde hoek van het deksel.
2. Ventilatiekanaal DN40 bij de klant aansluiten.

Tot het toebehoren behoort een ronde actieve koolfilter, dat bij ventilatie van de ruimte de geurbelasting vermindert. Het onderhoud en de vervanging moet van buitenaf plaatsvinden via het ontluuchtingsrooster.

LET OP! Voorafgaande aan het plaatsen van een nieuwe actieve koolstoffilter moet de folie worden verwijderd.

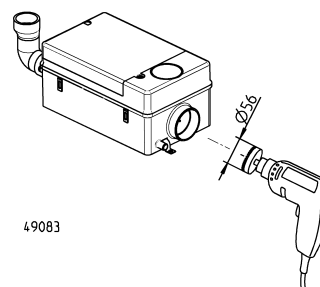

MONTEREN

Installeer de toevoerleidingen, de drukleiding en de ventilatie in de voorbereide inbouwruimte van de installatie.

1. Open met een gatenzaag ($\varnothing 56$) de aan-

sluitleidingen voor de af te wateren sanitaire objecten.

2. Ontbraam de randen.

LET OP! Het uitgezaagde materiaal mag niet in het reservoir achterblijven.

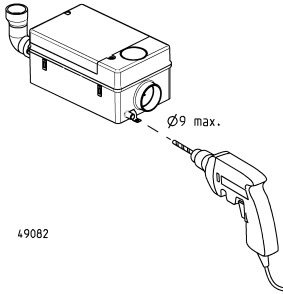

Noodafvoer

Voor een eenvoudige noodafvoer van opgehoopt afvalwater in de tank kan onderaan rechts een stuk tuinslang op het reservoir worden gemonteerd.

1. Open met een spiraalboor (max. Ø 9) het aansluitstuk Ø 13 aan de onderzijde van het reservoir.

2. Schuif de slang erop.

3. Zet hem vast met een slangklem (aanhaalmoment 1,5 Nm).

Let erop dat de afvoeropening van de slang goed is afgesloten.

Installatie in een voorwand

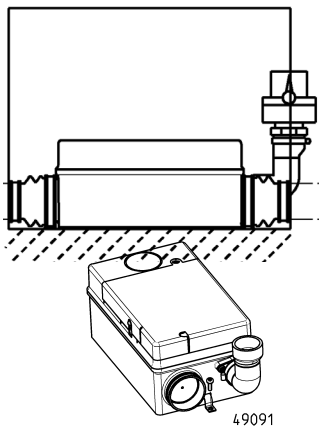

1. Bevestig de aansluitmanchetten DN50 met de slangklemmen op de toevoerleidingen.

2. Bevestig de verbindingmanchetten met de slangklemmen op het aansluitstuk van het reservoir.

3. Sluit de uitlaatbocht aan op de drukuitgang van het systeem.

4. Installeer de terugslagklep tussen de elleboog en de drukleiding.

LET OP! Alle slangklemverbindingen moeten goed

vastzitten.

5. Beveilig de Hebefix Mini tegen opdrijven en verdraaien! Schroef het op de vloer met de meegeleverde bevestigingsmiddelen.

Wandbevestiging

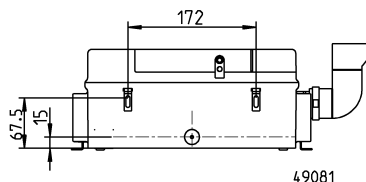

Het reservoir kan met beide lange zijden aan de wand worden opgehangen.

1. Schroef beide houders op een afstand van 172 mm op de wand vast. Gebruik de boorsjabloon op de laatste pagina van deze handleiding.

2. Lijn deze horizontaal uit met de sleufgaten.

3. Schroef de rubberen afstandhouder in het midden onder de twee ophangingen in de muur.

4. Hang de HEBEFIX MINI door middel van zijn sleuven aan de houders.

5. Stel alles indien nodig iets bij.

ONDERHOUD

⚠ WAARSCHUWING!

Trek voorafgaande aan werkzaamheden aan het apparaat altijd de netstekker uit het stopcontact!

De HEBEFIX MINI heeft bij correct gebruik weinig onderhoud nodig. Controleer het systeem echter minstens één keer per jaar visueel, controleer alle aansluitingen op lekkages en verwijder eventuele afzettingen in het reservoir.

Bij gebruik van het actieve koolfilter raden wij een jaarlijkse vervanging aan, bij stankoverlast direct.

Verhelpen van verstoppingen bij functiestoringen

1. Als er bij de installatie een slang voor noodafvoer is gemonteerd, kunt u het opgehoopte restwater afvoeren naar een vlakke opvangbak en de slang weer aansluiten.

2. Schroef het deksel los.

3. Open het nu zichtbare onderhoudsdeksel.

4. De interne vlotter moet schoon zijn en vrij kunnen bewegen. Reinig indien nodig de binnenruimte en het aanzuiggedeelte onder de pomp.

5. De kogel moet vrij in de ventilatie kunnen bewegen. Verwijder indien nodig de rubberen stop en reinig de ventilatie.

6. Vervang beide afdekkingen en voer een functietest uit.

Neem bij verdere storingen contact op met de klantenservice.

TECHNISCHE SPECIFICATIES

Gewicht 3,9 kg

Drukaansluiting DN 32

Vermogen P1 220 W

Spanning 1/N/PEx230 V

Frequentie 50 Hz

Nominale stroom 1 A

Beschermingsklasse IP 44

Geluidsniveau: 70 dB(A)

Voorgeschakelde zekering: min. 10A (traag)

Bedrijfsmodus:

- S1: T_{max} 55 °C;
- S2: T_{max} 70 °C, 3 min;
- S3: T_{max} 70 °C, 15%

Vermogen

H [m]	1	2	3	4	5
Q [m ³ /h]	4.3	3.9	3.4	2.2	0.5

Avete acquistato un prodotto Pentair Jung Pumpen di elevate prestazioni e qualità. Eseguire un'installazione conforme alle istruzioni operative per garantire che il nostro prodotto rispecchi pienamente le aspettative dell'acquisto. I danni causati da un uso non conforme invalidano la garanzia.

Il presente apparecchio può essere utilizzato da bambini a partire da 8 anni e da persone con disabilità fisiche, sensoriali o mentali o carenza di esperienza e conoscenze, se sottoposti alla supervisione o sono state istruite sull'uso dell'apparecchio e ne hanno compreso i pericoli risultanti. Ai bambini non è consentito giocare con l'apparecchio. La pulizia e la manutenzione dell'utente non può essere eseguita da bambini senza supervisione.

Prevenzione dei danni in caso di guasto

Come ogni altro apparecchio elettronico, anche questo prodotto subisce la tensione di rete errata o altri difetti tecnici.

Qualora il malfunzionamento del prodotto possa causare un danno (anche indiretto), è necessario mettere in atto particolari misure preventive in base alle proprie valutazioni:

- Installazione di un sistema di allarme legato al livello dell'acqua (a seconda delle condizioni anche indipendente dalla rete) in modo che l'allarme si attivi prima del verificarsi di un danno.
- Verifica della tenuta del serbatoio di raccolta / pozzetto fino al bordo superiore prima - o al più tardi durante - il montaggio e/o la messa in funzione del prodotto.
- Installazione di protezioni dal ristagno per gli elementi di scarico nei quali può verificarsi un danno dovuto alla fuoriuscita di acqua di scarico dopo un malfunzionamento.
- Installazione di un ulteriore prodotto, che possa compensare il malfunzionamento del prodotto (es. impianto doppio).
- Installazione di un apparecchio di corrente d'emergenza

Dato che queste misure preventive servono ad evitare e/o ridurre al minimo i danni indiretti in caso di malfunzionamento del prodotto, devono essere obbligatoriamente rispettate come istruzioni del produttore durante l'utilizzo del prodotto, in maniera analoga alle indicazioni normative della norma DIN EN come stato della tecnica (OLG Frankfurt/Main, Az.: 2 U 205/11, 15.06.2012).

INDICAZIONI DI SICUREZZA

Le presenti istruzioni di funzionamento contengono informazioni di base da rispettare in fase di installazione, funzionamento e manutenzione. È importante che le istruzioni di funzionamento vengano lette dall'installatore e dal personale specializzato/gestore prima del montaggio e della messa in funzione. Le istruzioni devono essere sempre disponibili sul luogo di impiego della pompa e dell'impianto.

Il non rispetto delle indicazioni di sicurezza può causare la perdita di eventuali diritti di risarcimento danni.

Nelle presenti istruzioni di funzionamento le indicazioni di sicurezza sono contrassegnate con determinati simboli. L'inosservanza può essere pericolosa.



Pericolo generico per le persone



Pericolo tensione elettrica

Avviso! Pericolo per macchinari e funzionamento

Qualificazione del personale

Il personale per l'uso, la manutenzione, l'ispezione e il montaggio deve presentare un livello di qualifica conforme e deve essersi informato studiando esaurientemente le istruzioni di funzionamento. Le aree di responsabilità, competenza e il monitoraggio del personale devono essere regolamentate in modo preciso dal gestore. Se il personale non dispone del giusto grado di conoscenze richieste, è necessario provvedere all'istruzione e alla formazione dello stesso.

Operazioni in consapevolezza della sicurezza

Rispettare le indicazioni di sicurezza presenti nelle istruzioni di funzionamento, le normative in vigore a livello nazionale sulla prevenzione degli infortuni, nonché eventuali normative sul lavoro, funzionamento e sulla sicurezza.

Indicazioni di sicurezza per il gestore/utente

Le disposizioni in vigore, le normative locali e le disposizioni in materia di sicurezza devono essere rispettate.

Eliminare i pericoli dovuti all'energia elettrica.

Le perdite di liquidi pompati pericolosi (ad es. liquidi esplosivi, velenosi, bollenti) devono essere gestite in modo che non costituiscano un pericolo per le persone o per l'ambiente. Osservare le norme in vigore.

Indicazioni di sicurezza per le operazioni di montaggio, ispezione e manutenzione

In linea di principio si devono eseguire operazioni solo a macchina spenta. Le pompe o i gruppi che pompano sostanze pericolose per la salute devono essere decontaminati.

Subito dopo il termine delle operazioni si devono reinstallare e rimettere in funzione tutti i dispositivi di sicurezza e protezione. La loro efficienza deve essere controllata prima della rimessa in esercizio, in ottemperanza alle attuali norme e disposizioni in materia.

Modifiche autonome e produzione dei pezzi di ricambio

Le modifiche alla macchina sono consentite solo in accordo con il produttore. I pezzi di ricambio originali e gli accessori autorizzati dal produttore garantiscono la sicurezza. L'uso di altri pezzi può invalidare la responsabilità per le conseguenze che ne dovessero derivare.

Modalità di funzionamento non consentite

La sicurezza di funzionamento della macchina acquistata è garantita solo da un utilizzo conforme alle disposizioni. I valori limite indicati nel capitolo "Specifiche tecniche" non devono essere superati in nessun caso.

Indicazioni per la prevenzione degli incidenti

Prima di eseguire operazioni di montaggio o manutenzione, bloccare l'area di lavoro e verificare che il sollevatore funzioni in modo irreprensibile.

Non eseguire mai lavori da soli; utilizzare sempre casco e occhiali di protezione e scarpe di sicurezza, nonché, se necessario, imbracatura di sicurezza idonea.

Prima di eseguire saldature o utilizzare dispositivi elettrici, controllare che non ci siano pericoli di esplosione.

Se nell'impianto per acque cariche lavorano persone, queste devono essere vaccinate contro eventuali agenti patogeni presenti nell'area di lavoro. Prestare attenzione alla pulizia e alla salute.

Accertarsi che nell'area di lavoro non siano presenti gas velenosi. Osservare le normative sulla sicurezza del lavoro e tenere a

disposizione il kit di primo soccorso.

In alcuni casi la pompa e il mezzo potrebbero essere incandescenti, pericolo di ustioni.

Per il montaggio in aree a rischio di esplosione sono valide specifiche normative.

USO

Secondo lo scopo previsto HEBEFIX MINI può trasportare:

- acque reflue domestiche provenienti da lavabi, docce e bidet
- condensa da caldaia a condensazione a gas
- acqua di condensa proveniente da climatizzatori e refrigeratori
- acqua di risciacquo proveniente da impianti di addolcimento
- acqua di scarico della lavastoviglie nell cucine da tè (esclusa preparazione di cibi)
- acqua caldo fino a 55 °C (70 °C per tempi brevi).

AVVISO! Le acque reflue dei water e degli orinatoi non possono essere trasportate!

Essi devono essere collegati a massimo due elementi di drenaggio installati nella stessa camera.

HEBEFIX MINI possiede a tal fine due bocche laterali e una superiore per il collegamento dei tubi.

In fase di utilizzo rispettare le leggi nazionali e le normative locali! Ad es.

- acque cariche e reflue domestiche (in Europa EN 12056)
- Installazione di impianti a bassa tensione (ad es. in Germania VDE 0100)

Temperature

Il fluido pompato e l'ambiente possono avere una temperatura massima di 55° C. Per brevi periodi sono ammessi 70 °C (S2: 3 min, S3: 15%).

HEBEFIX MINI è sicuro dal congelamento in caso di conservazione all'asciutto a meno di -20°C. In modalità incorporata, l'acqua residua nell'impianto non può congelarsi.

CEM

In caso di installazione secondo le norme e uso conforme, l'apparecchio soddisfa i requisiti di protezione della direttiva CEM 2014/30/EU ed è indicato per l'uso in aree domestiche e commerciali collegate alla rete elettrica pubblica.

Compreso nella fornitura

Hebefix mini, istruzioni per l'uso e la scatola degli accessori con valvola di non ritorno 1 1/4", nipplo 1 1/4"-32/40, tappi di chiusura, gomito del tubo flessibile, 2 manichette, 2 guarnizioni a innesto DN 50, 1 guarnizione a innesto DN 40, 6 fascette serramanicotto, 3 tasselli, 3 viti, 2 staffe a parete e 2 a pavimento, filtro al carbone attivo, paracolpi in gomma e 3 rondelle.

FUNZIONAMENTO

HEBEFIX MINI possiede un circuito di livello. La pompa si attiva e si disattiva in modo automatico indipendentemente dal livello di acqua.

Le temperature e i tempi di funzionamento eccessivi causano una disattivazione tramite i termostati.

AVVERTENZA!

Prima tirare la spina! Quindi risolvere la causa dell'anomalia. L'apparecchio si riattiva autonomamente al raffreddamento.

COLLEGAMENTO ELETTRICO

AVVERTENZA!

Collegare HEBEFIX MINI solo a prese Schuko installate in modo conforme, dotate di un interruttore differenziale (≤ 30 mA) da almeno 10 A (inerte).

Solo un elettricista esperto può eseguire interventi elettrici alla pompa o alla linea di alimentazione elettrica.

Rispettare la tensione d'esercizio (vedere targhetta identificativa)!

Rispettare le norme valide (ad es. EN), le direttive nazionali (ad es. VDE) e le normative delle compagnie di fornitura elettrica locali!

AVVISO! Non immergere mai la spina nell'acqua! L'infiltrazione di acqua può causare danni e anomalie.

La spina deve essere ben accessibile anche da pareti in cartongesso.

Non è necessario attivare a monte un salvamotore, poiché è integrato un termostato di avvolgimento.

Accessorio trasduttore di allarme

Il trasduttore di allarme AGR avverte da un livello di acqua eccessivamente alto nel serbatoio. Montare l'interruttore secondo le istruzioni per l'uso del trasduttore di allarme.

1. Perforare il punto segnato nel coperchio di manutenzione ($\varnothing 13$).
2. Aprire la seconda apertura nel rivestimento.
3. Passare il cavo di collegamento nell'alloggiamento parallelamente al cavo di rete.
4. Passare e stringere la linea di collegamento nella fascetta di scarico della trazione.

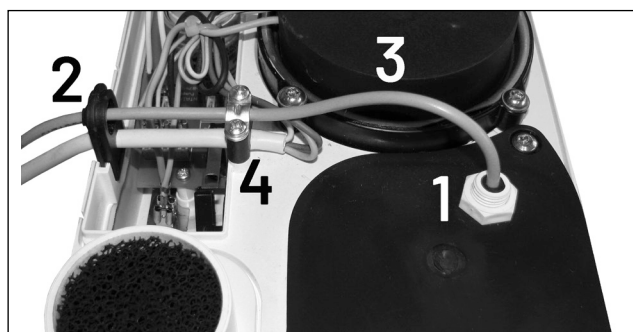

INSTALLAZIONE

HEBEFIX MINI può essere montata in una parete in cartongesso o essere utilizzato direttamente nella camera.

- Al di sotto del livello di ristagno passare la linea di mandata con una spirale sopra il livello di ristagno stabilito (EN 12056).
- Applicare un tappo anti-dorici (sifone) ad ogni punto di scarico (EN 12056-2).
- La valvola di non ritorno necessaria (EN 12050-4) per la tubazione in pressione è compresa nella fornitura.

In fase di montaggio alla parete utilizzare il materiale di fissaggio allegato. L'Hebefix mini deve essere allineato orizzontalmente.

HEBEFIX MINI può essere combinato con tutti i sistemi a installazione premurale disponibili in commercio. Le misure importanti sono riportate in figura. In fase d'installazione in una parete in cartongesso, utilizzare sempre l'accessorio trasduttore allarme.

Per la manutenzione dell'apparecchio è necessaria un'apertura di almeno 350 x 400 mm.

AVVISO! La distanza del coperchio dell'impianto dal bordo superiore dell'apertura deve essere di almeno 200 mm. Questo spazio è necessario per lo smontaggio della pompa in caso di manutenzione o anomalia.

Un kit di montaggio per l'integrazione di uno sportello di manutenzione senza telaio nelle piastrelle può essere ordinato come accessorio.

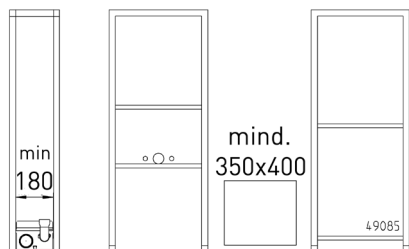

HEBEFIX MINI è dotata di tre bocche per il collegamento dei tubi:

- superiore per un diametro esterno di 40 mm
- a sinistra per un diametro esterno di 50 mm
- a destra per un diametro esterno di 50 mm

Le manichette elastiche di collegamento fornite per le linee di afflusso semplificano il montaggio e sono necessarie per motivi di isolamento acustico. In caso di collegamento della doccia verificare che la tazza della doccia si trovi a 110 mm sopra il livello di posizionamento al fine di evitare una commistione dell'acqua di ritorno nel tappo antiodori con le acque reflue nell'impianto.

L'installazione dell'impianto di sollevamento prima del rivestimento del telaio della parete in cartongesso facilita il montaggio e la verifica dei collegamenti.

Se si collega HEBEFIX MINI direttamente, utilizzare le guarnizioni a innesto invece delle manichette di collegamento.

Tubazione di mandata

Collegare la tubazione di mandata (min. DN 32) alla valvola di non ritorno dell'HEBEFIX MINI.

Rispettare i limiti di potenza indicati dal produttore (dati tecnici). Le variazioni compromettono la potenza di pompaggio.

Installare la tubazione di mandata senza pendenze. Se tuttavia si deve installare la tubazione di mandata con una pendenza verso il punto di trasferimento, prolungare nel punto più alto con una linea di dimensioni più grandi. Si evita così il sifone che causa anomalie di funzionamento.

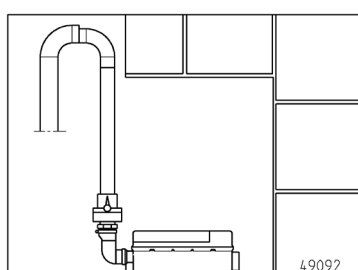

Ventilazione del serbatoio

AVVISO! Una ventilazione del serbatoio è obbligatoria per il funzionamento dell'impianto.

Prima della messa in funzione

Rimuovere la pellicola dal filtro a carbone attivo e collocare il filtro nella ventilazione sotto il coperchio.

In caso di ventilazione sopra il livello del tetto o nell'ambiente (accessorio) il filtro al carbone attivo non è più necessario e l'angolo predefinito nella copertura deve essere rimosso. Sarà così possibile collegare una linea di ventilazione da parte del cliente.

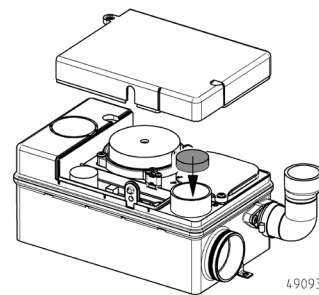

In caso di utilizzo di un sistema premurale, la ventilazione deve passare attraverso il tetto o nella camera. La linea di ventilazione impedisce che l'aria umida fuoriesca dal contenitore e giunga nella parete in cartongesso, causando la formazione di muffa e danni da umidità.

Accessorio ventilazione nella camera

1. Rimuovere l'angolo predefinito nella copertura.
2. Collegare la linea di ventilazione DN40 ad opera del cliente.

Tra gli accessori vi è un filtro al carbone attivo circolare, che

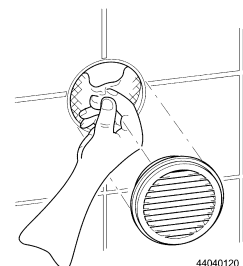
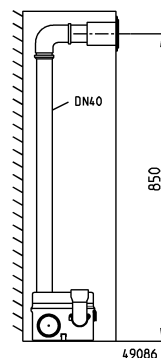

riduce la formazione di odori durante la ventilazione nella camera. La manutenzione e lo scambio deve essere svolta dall'esterno attraverso la griglia di ventilazione.

AVVISO! Prima dell'installazione di un nuovo filtro al carbone attivo si deve rimuovere la pellicola.

MONTARE

Nel vano d'installazione dell'impianto si devono montare le linee di afflusso, la linea di mandata e la ventilazione.

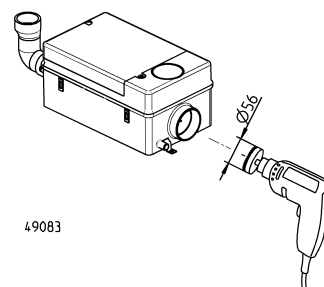

Con una sega da traforo (\varnothing 56) realizzare le bocche di collegamento per gli elementi sanitari da drenare. Smussare i bordi.

AVVISO! La parte tagliata non deve restare nel serbatoio.

Smaltimento d'emergenza

Per uno smaltimento d'emergenza semplice delle acque di scarico accumulate nel serbatoio è possibile montare un pezzo di tubo da giardino nel serbatoio in basso a destra.

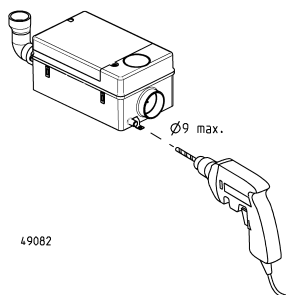

1. Con un trapano a spirale (max. Ø 9) realizzare una bocca da Ø 13 nella parte inferiore del serbatoio.
2. Inserire il tubo flessibile.
3. Fissarlo con la fascetta serramanicotto (coppia di serraggio 1,5 Nm).

Verificare che l'apertura di scarico del tubo è chiuso in sicurezza.

Installazione in una parete in cartongesso

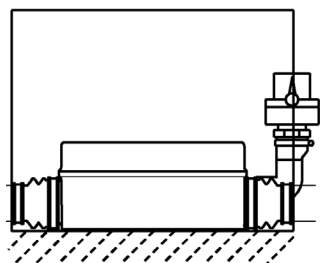

1. Fissare le manichette di collegamento DN 50 con le fascette serramanicotto sulle linee di afflusso.
2. Montare le manichette di collegamento con le fascette serramanicotto alla bocca del serbatoio.
3. Montare il collettore di uscita sull'uscita di pressione del sistema.
4. Installare la valvola di non ritorno tra il gomito e la tubazione di pressione.

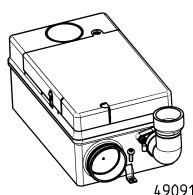

AVVISO! Tutti i collegamenti con fascette serramanicotto devono essere a tenuta.

5. Proteggere Hebefix Mini

contro la spinta e la torsione! Avvitarlo al pavimento utilizzando gli elementi di fissaggio in dotazione.

Sospensione a parete

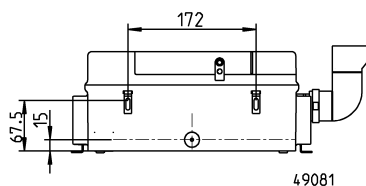

Una sospensione a parete è possibile su entrambi i lati longitudinali del serbatoio.

1. Avvitare i due supporti nella parete ad una distanza di 172 mm. Utilizzare la maschera di foratura all'ultima pagina delle presenti istruzioni.
2. Allineare in orizzontale i fori lunghi.
3. Avvitare i distanziatori in gomma nella parete al centro, al di sotto delle due sospensioni.
4. Appendere HEBEFIX MINI alle staffe mediante la fessura.
5. All'occorrenza regolare leggermente.

MANUTENZIONE

AVVERTENZA!

Prima di ogni lavoro all'apparecchio tirare la spina di alimentazione dalla presa!

HEBEFIX MINI solo necessita di manutenzione minima in caso di uso conforme alle disposizioni. Tuttavia si deve controllare l'impianto almeno una volta al fine di controllare la tenuta di tutti i collegamenti e rimuovere eventuali depositi nel serbatoio.

In caso di utilizzo del filtro al carbone attivo consigliamo una sostituzione annuale, immediatamente in caso di produzione di odori.

Eliminazione di intasamenti in caso di anomalie di funzionamento

1. Se in fase d'installazione è stato montato un tubo flessibile per lo smaltimento d'emergenza, è possibile scaricare l'acqua residua stagnante in un recipiente piatto e successivamente ricollegare il flessibile.
2. Svitare il coperchio.
3. Aprire il coperchio di manutenzione ora visibile.
4. Il galleggiante presente all'interno deve essere pulito e libero di spostarsi. Se necessario, pulire lo spazio interno e l'area di aspirazione sotto la pompa.
5. La sfera nella ventilazione deve potersi spostare liberamente. All'occorrenza rimuovere il tappo di chiusura in gomma e pulire la ventilazione.
6. Rimontare entrambi i coperchi e svolgere un controllo del funzionamento.

In caso di ulteriori anomalie di funzionamento, informare il servizio clienti.

DATI TECNICI

Peso 3,9 kg

Bocca di mandata DN 32

Potenza motore P1 220 W

Tensione 1/N/PEx230 V

Frequenza 50 Hz

Corrente nominale 1 A

Classe di protezione IP 44

Soglia di rumorosità: 70 dB(A)

Prefusibile: min. 10 A (inerte)

Modalità operativa:

S1: T_{max} 55 °C; S2: T_{max} 70 °C, 3 min; S3: T_{max} 70 °C, 15%

Potenza

H [m]	1	2	3	4	5
Q [m ³ /h]	4,3	3,9	3,4	2,2	0,5

Zakupili Państwo produkt Pentair Jung Pumpen, przez co również jakoś i wydajność. Prosimy zapewnić sobie efektywność działania poprzez przepisowe zainstalowanie produktu, aby jego użytkownik był z niego w pełni zadowolony. Prosimy mieć na względzie, że w wyniku niewłaściwego obchodzenia się z produktem może dojść do utraty uprawnień gwarancyjnych.

Urządzenie to mogą używać dzieci od 8 roku życia oraz osoby o upośledzeniu fizycznym, sensorycznym lub umysłowym lub o nikłym doświadczeniu i wiedzy tylko wtedy, gdy będą to czynić pod nadzorem lub zostały poinstruowane o bezpiecznym użytkowaniu urządzenia i zrozumieją zagrożenia od niego płynące. Zabrania się dzieciom bawić urządzeniem. Czyszczenia i serwisowania eksploatacyjnego nie wolno dokonywać dzieciom bez nadzoru.

Uniknięcie szkód przy awarii

Urządzenie to, tak jak każde urządzenie elektryczne może ulec uszkodzeniu na skutek podłączenia do niewłaściwego źródła prądu.

Jeżeli w wyniku awarii produktu może wystąpić uszkodzenie (także szkody następne), powinni Państwo w szczególności podjąć następujące działania zapobiegawcze:

- montaż instalacji alarmowej zależnej od poziomu wody (w razie potrzeby niezależnej od sieci elektrycznej), aby możliwe było uruchomienie alarmu przed wystąpieniem szkody.
- sprawdzenie stosowanego zbiornika kolektorowego / studzienki pod kątem szczelności do górnej krawędzi przed, jednak najpóźniej podczas montażu lub uruchomienia produktu.
- montaż zabezpieczeń przed cofką dla takich urządzeń skanalizowanych, przy których w wyniku wypłynięcia ścieków po wystąpieniu awarii urządzenia może dojść do powstania szkody.
- montaż dodatkowego urządzenia, które może zapobiec awarii produktu (np. układ dwupompowy).
- montaż agregatu prądotwórczego.

Ponieważ działania zapobiegawcze służą temu, aby uniknąć lub zminimalizować szkody następne w razie awarii produktu, należy ich bezwzględnie przestrzegać podczas użytkowania produktu jako wytycznych producenta, analogicznie do przepisów norm DIN EN jako stanu techniki (OLG Frankfurt nad Menem, Az.: 2 U 205/11, 15.06.2012).

INSTRUKCJE BEZPIECZEŃSTWA

Niniejsza instrukcja bezpieczeństwa zawiera podstawowe informacje, których należy przestrzegać podczas instalowania, eksploatacji i serwisowania. Ważnym jest, aby jeszcze przed rozruchem instrukcję tę przeczytali monterzy oraz pracownicy merytoryczni oraz sam użytkownik. Instrukcja powinna być przechowywana w dostępnym miejscu i na stałe przy samej instalacji.

Nieprzebranie instrukcji bezpieczeństwa może doprowadzić do utraty uprawnień gwarancyjnych i praw do roszczeń odszkodowawczych.

W niniejszym opracowaniu instrukcje bezpieczeństwa znakowane są w sposób szczególny. Ich ignorowanie może powodować wystąpienie zagrożenia.



Ogólne zagrożenie dla osób



Ostrzeżenie przed napięciem elektrycznym

Notyfikacja! Zagrożenie dla maszyny i jej działania

Kwalifikacje personelu

Personel obsługi, serwisu, inspekcji i montażu powinien wykazywać się odpowiednimi kwalifikacjami i poprzez samodzielną analizę instrukcji zdobyć potrzebne informacje. Zakres odpowiedzialności i kompetencje oraz nadzór nad personelem powinien zostać dokładnie ustalony przez Użytkownika. Jeśli personel nie posiada stosownej wiedzy, wtedy należy przeprowadzić odpowiednie szkolenia.

Praca ze świadomością zagrożeń

Należy przestrzegać podanych w niniejszym opracowaniu instrukcji bezpieczeństwa, aktualnych krajowych przepisów BHP oraz wewnątrzzakładowych przepisów pracy, eksploatacji i bezpieczeństwa.

Instrukcje bezpieczeństwa dla Użytkownika/ operatora

Należy przestrzegać postanowień miejscowych przepisów i wytycznych bezpieczeństwa pracy.

Należy zapobiegać zagrożeniom stwarzanym przez prąd elektryczny.

Wycieki niebezpiecznych pompowanych mediów (np. wybuchowych, trujących, gorących) należy odprowadzać tak, aby nie stwarzały one zagrożenia dla ludzi i środowiska naturalnego. Należy przestrzegać przepisów prawa w tej materii.

Instrukcje bezpieczeństwa dla prac montażowych, inspekcyjnych i serwisowych

Generalnie, wszelkie prace przy maszynie dozwolone są w stanie jej wyłączenia z ruchu. Pompy i agregaty pompujące media szkodliwe dla zdrowia muszą być zdekontaminowane.

Bezpośrednio po zakończeniu prac należy ponownie zainstalować i uruchomić wszelkie urządzenia zabezpieczające. Ich skuteczność należy sprawdzić przed ponownym rozruchem przy uwzględnieniu aktualnych przepisów i dyrektyw.

Samowolna przeróbka i wykonywanie części zamiennych

Przeróbka lub zmiany maszyny możliwe są jedynie po konsultacji z producentem. Stosowanie oryginalnych części zamiennych i osprzętu autoryzowanego przez producenta służą bezpieczeństwu. Stosowanie innych części może spowodować pociągnięcie do odpowiedzialności za wynikłe z tego skutki.

Niedozwolone tryby pracy

Bezpieczeństwo eksploatacji dostarczonej maszyny zapewnione jest wyłącznie poprzez użytkowanie jej zgodnie z przeznaczeniem. Nie wolno pod żadnym pozorem przekraczać podanych w rozdziale „Dane techniczne” wartości granicznych.

Instrukcje unikania wypadków

Przed rozpoczęciem prac montażowo-serwisowych należy ogrodzić strefę roboczą maszyny i sprawdzić podnośnik pod względem prawidłowego stanu technicznego.

Prosimy nigdy nie pracować w pojedynkę i stosować zawsze kask, okulary ochronne oraz obuwie robocze oraz według potrzeb pasy bezpieczeństwa.

Zanim zaczną Państwo używać spawarki lub innych urządzeń elektrycznych należy sprawdzić, czy atmosfera nie jest wybuchowa.

Jeśli przy instalacji ścieków pracują ludzie, wtedy powinni być zaszczepieni przeciw możliwym chorobom. Prosimy również starannie dbać o czystość i o własne zdrowie.

Prosimy zapewnić, aby w strefie roboczej nie było jakichkolwiek gazów trujących.

Prosimy przestrzegać przepisów BHP i mieć w pogotowiu środki potrzebne przy udzielaniu pierwszej pomocy.

W pewnych przypadkach pompy i medium może być gorące, a więc występuje niebezpieczeństwo poparzenia się.

Dla prac montażowych w strefach niebezpiecznych zastosowanie mają oddzielne przepisy!

ZASTOSOWANIE

Zgodnie z przeznaczeniem pompa HEBEFIX MINI może tłoczyć:

- ścieki domowe z umywalk, pryszniców i bidetów
- kondensat z pieców gazowych
- kondensat z instalacji chłodzących i klimatyzacyjnych
- wodę płukania wstecznego z instalacji zmiękczenia wody
- woda brudna ze zmywarki w herbaciarni (nie są przygotowywane posiłki)
- woda gorąca do 55 °C (chwilowo do 70 °C).

NOTYFIKACJA! Nie wolno tłoczyć ścieków z toalet i instalacji pisuarowych!

Istnieje możliwość podłączenia maksymalnie dwóch urządzeń skanalizowanych zainstalowanych w tym samym pomieszczeniu. HEBEFIX MINI został w tym celu wyposażony w dwa boczne króćce i jeden króciec u góry do podłączenia rury.

Należy przestrzegać odpowiednich przepisów i praw krajowych oraz lokalnych! np.

- ścieki i woda brudna z domów mieszkalnych (w Europie EN 12056)
- budowa instalacji niskiego napięcia (np. w Niemczech VDE 0100)

Temperatury

Tłoczone medium i otoczenie mogą mieć maksymalną temperaturę 55°C. Przez krótkie okresy dopuszczalne są temperatury 70°C (S2: 3 min, S3: 15%).

Pompa HEBEFIX MINI w warunkach suchego składowania jest odporna na temperaturę do -20°C. W warunkach zabudowy jednak nie wolno dopuścić do zamarzania resztek wody.

EMC

Jeżeli instalacja została wykonana prawidłowo oraz eksploatacja odbywa się zgodnie z przeznaczeniem, wtedy urządzenie spełnia wymagania unijnej Dyrektywy o Kompatybilności Elektromagnetycznej EMC 2014/30/EU i nadaje się do zastosowań w gospodarstwach domowych jako odbiornik podłączony do sieci zasilania elektrycznego.

Zakres dostawy

Pompa Hebefix mini, instrukcja eksploatacji i osprzęt składający się z kłapą zwrotną 11/4", nypel 11/4" - 32/40, zatyczki uszczelniające, kolanka gumowego, 2 manszet, 2 uszczelki wtykowych DN 50, 1 uszczelki wtykowej DN 40, 6 obejm wężowych, 3 kołków, 3 śrub, 2 mocowań do ścian i 2 mocowań do podłoża, filtra z aktywnym węglem, amortyzatora gumowego i 3 podkładek.

PRACA

Pompa HEBEFIX MINI jest wyposażona w wyłącznik pływakowy. Pompa włącza i wyłącza się automatycznie niezależnie od poziomu wody.

Niedopuszczanie wysokie temperatury i czasy pracy prowadzą do wyłączenia pompy przez termostat.



OSTRZEŻENIE!

Najpierw wyjąć wtyczkę zasilania sieciowego! Następnie usunąć przyczynę usterki. Po ostygnięciu urządzenie włącza się samoczynnie.

PRZYŁĄCZE ELEKTRYCZNE



OSTRZEŻENIE!

Pompę HEBEFIX MINI należy podłączać wyłącznie do przepięsowo zainstalowanych gniazd wtykowych typu Schuko zabezpieczonego bezpiecznikiem bezwładnościowym co najmniej 10 A oraz wyłącznikiem różnicowo-prądowym (≤30 mA).

Prace elektryczne przy pompie lub kablu należy zlecać wyłącznie fachowcowi.

Przestrzegać wartości znamionowej napięcia zasilania (patrz tabliczka znamionowa)!

Należy przestrzegać aktualnych norm (np. EN), przepisów krajowych (np. VDE) oraz przepisów lokalnych od dostawcy energii i mediów!

NOTYFIKACJA! Wtyczki sieciowej nigdy nie zanurzać w wodzie! Wnikająca woda może spowodować zakłócenia i uszkodzenia.

Należy zapewnić dostęp do wtyczki w zabudowie gipsowo-kartonowej.

Ochrony silnika nie trzeba załączać przed silnikiem, gdyż posiada on termostat uzwojeniowy.

Osprzęt Czujnik alarmowy

Czujnik alarmowy AGR ostrzega przed niedopuszczalnie wysokim poziomem wody w zbiorniku. Zamontować przełącznik zgodnie z instrukcją eksploatacji czujnika alarmowego.

1. Nawiercić pokrywę rewizyjną w zaznaczonych miejscach (Ø 13).
2. Otworzyć drugi otwór w przepuszczeniu kablowym.
3. Poprowadzić przewód przyłączeniowy do obudowy równoległe do kabla zasilania sieciowego.
4. Przeprowadzić przewód przyłączeniowy przez obejmę odciążającą naciąg i dokręcić.

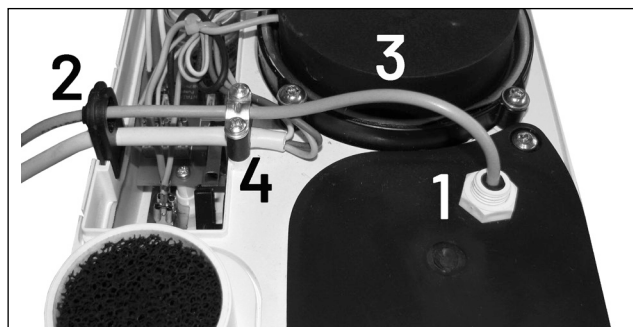

INSTALACYJNY

Pompę HEBEFIX MINI można zamontować do zabudowy gipsowo-kartonowej lub używać jej bezpośrednio w pomieszczeniu.

- Przeprowadzić przewód ciśnieniowy poniżej poziomu cofki z pętlą nad miejscowo ustalonym poziomem cofki (EN 12056).
- Każdy zrzut ścieków należy wyposażyć w syfon (EN 12056-2).
- Wymagany zawór zwrotny (EN 12050-4) dla przewodu ciśnieniowego jest zawarty w zakresie dostawy.

W przypadku montażu na ścianie należy użyć załączonych elementów mocujących. Hebefix mini musi być ustawiony poziomo.

Pompę HEBEFIX MINI można łączyć z wszystkimi dostępnymi na rynku systemami do zabudowy gipsowo-kartonowej. Najważniejsze wymiary zostały przedstawione na ilustracji. W przypadku montażu na zabudowie gipsowo-kartonowej zawsze zaleca się użycie czujnika alarmowego.

Do konserwacji urządzenia wymagany jest otwór o wymiarach co najmniej 350 x 400 mm.

NOTYFIKACJA! Odległość pokrywy urządzenia do górnej krawędzi otworu musi wynosić 200 mm. Przestrzeń ta jest wymagana do demontażu pompy w na czas konserwacji lub naprawy usterki.

Dodatkowo można zamówić zestaw montażowy do zintegrowania kłapy rewizyjnej bez ramki do dopasowania do wielkości płytek.

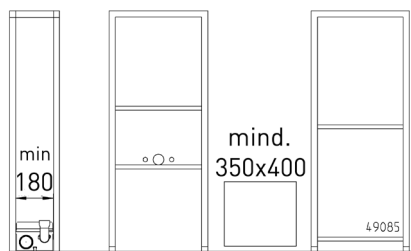

Pompa HEBEFIX MINI posiada trzy króćce do podłączenia rury:

- u góry dla średnicy zewnętrznej 40 mm
- z lewej dla średnicy zewnętrznej 50 mm
- z prawej dla średnicy zewnętrznej 50 mm

Dostarczane elastyczne manszety łączące dla dopływów ułatwiają montaż i są wymagane ze względów ochrony przed hałasem. Przy dopływie prysznicza należy wziąć pod uwagę, że brodzik musi leżeć na wysokości 110 mm nad podłożem, aby uniknąć wymiany wody zaporowej w syfonie ze ściekami w instalacji.

Montaż przepompowni przed zabudową stelaża podtynkowego ułatwia montaż i kontrolę przyłączy.

Przy bezpośrednim przyłączeniu pompy HEBEFIX MINI należy użyć uszczelki wtykowych zamiast manszet łączących.

Przewód tłoczny

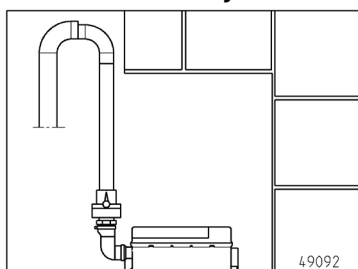

Podłączyć przewód ciśnieniowy (min. DN 32) do zaworu zwrotnego HEBEFIX MINI.

Należy przestrzegać zalecanych przez producenta wartości granicznych mocy (Dane techniczne). Odchyłki

mają wpływ na wydajność pompy.

Ułożyć przewód ciśnieniowy bez spadku. Jeśli przewód ciśnieniowy musi być poprowadzony ze spadkiem do miejsca transferu, w najwyższym punkcie należy użyć przewodu o większej średnicy. W ten sposób zapobiega się efektowi zasysania, który prowadzi do zakłóceń działania.

Wentylacja zbiornika

NOTYFIKACJA! Dla funkcjonowania instalacji konieczne wymagana jest wentylacja zbiornika.

Przed uruchomieniem

Zdejmij folię z filtra z węglem aktywnym i umieść filtr w wentylacji pod pokrywą.

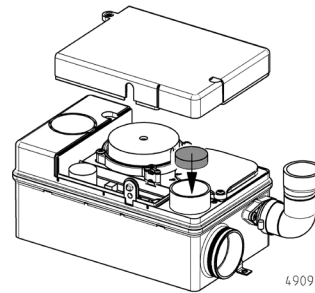

W przypadku wentylacji przez dach lub do pomieszczenia filtr z aktywnym węglem nie jest potrzebny a wstępnie wytłoczony narożnik pokrywy należy usunąć. Następnie można podłączyć istniejący przewód wentylacyjny.

W przypadku systemu podtynkowego wentylacja powinna być realizowana przez dach lub do pomieszczenia. Przewód wentylacyjny zapobiega ujściu wilgotnego powietrza ze zbiornika do zabudowy gipsowo-kartonowej i tworzeniu się pleśni i szkód spowodowanych przez wilgoć.

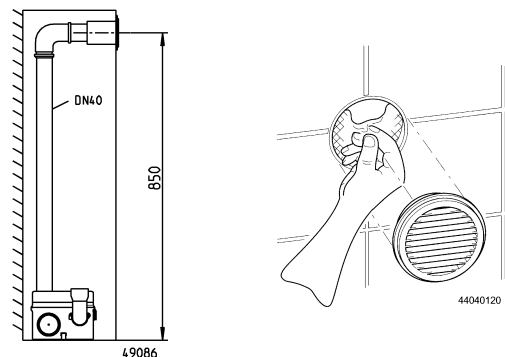

Osprzęt Wentylacja do pomieszczenia

1. Usunąć wstępnie wytłoczony narożnik pokrywy.
2. Podłączyć istniejący przewód wentylacyjny DN40.

Do osprzętu zalicza się okrągły filtr z węglem aktywnym, który zmniejsza wydostawanie się nieprzyjemnych zapachów przy zainstalowanej wentylacji w pomieszczeniu. Konserwacja i wymiana odbywa się od zewnątrz przez kratkę wentylacyjną.

NOTYFIKACJA! Przed włożeniem nowego filtra z węglem aktywnym należy zdjąć folię.

MONTAŻ

Zamontować przewody dopływowe, przewód ciśnieniowy i wentylacyjny we wstępnie przygotowanej przestrzeni montażowej instalacji.

1. Za pomocą otwornicy (Ø 56) otworzyć króciec przyłączeniowy dla urządzeń sanitarnych do skanalizowania.
2. Usunąć zadziory z krawędzi.

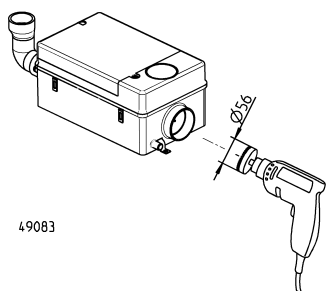

NOTYFIKACJA! Wycięte zamknięcie nie może pozostać w zbiorniku.

1. Przykręcić obydwa uchwyty na ścianie w odległości 172 mm. Użyć w tym celu szablonu otworów znajdującego się na ostatniej stronie instrukcji.
2. Otwory wzdłużne ustawić poziomo.
3. Po środku poniżej obydwu punktów zawieszenia przykręcić do ściany gumowy element dystansowy.
4. Zawiesić pompę HEBEFIX MINI na uchwytach, wkładając je w szczeliny.
5. W razie potrzeby wyregulować.

Awaryjne odprowadzanie ścieków

W celu łatwego awaryjnego odprowadzania spiętrzających się ścieków w zbiorniku można zamontować kawałek węża ogrodowego w dolnej prawej części zbiornika.

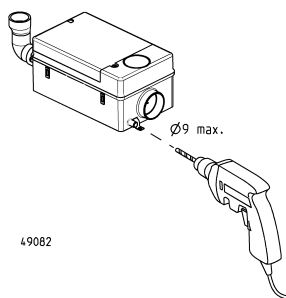

ścieków w zbiorniku można zamontować kawałek węża ogrodowego w dolnej prawej części zbiornika.

1. Otworzyć króciec $\varnothing 13$ na dole zbiornika, używając w tym celu wiertła krętego (maks. $\varnothing 9$).
2. Wsunąć wąż.
3. Zabezpieczyć wąż za pomocą obejm (moment dokręcający 1,5 Nm).

Zwrócić uwagę, aby otwór odpływowy węża był bezpiecznie zamknięty.

Montaż w zabudowie gipsowo-kartonowej

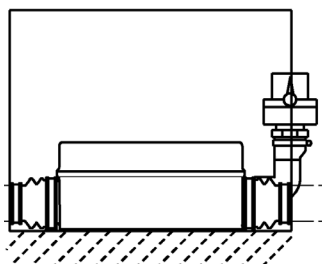

1. Zamocować manszetę łączącą DN 50 za pomocą obejm na przewodach dopływowych.
2. Zamontować manszety łączące za pomocą obejm na króćcach zbiornika.
3. Zamontować kolektor wylotowy na wylocie ciśnieniowym instalacji.

4. Zamontować zawór zwrotny pomiędzy kolanem a przewodem ciśnieniowym.

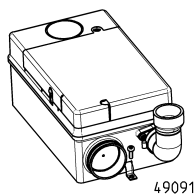

NOTYFIKACJA! Wszystkie połączenia z użyciem obejm muszą być szczelne.

5. Zabezpieczyć pompę Hebefix Mini przed wyporem i przekręceniem! Przykręcić go do podłogi przy użyciu dołączonych łączników..

Zawieszenie ścienne

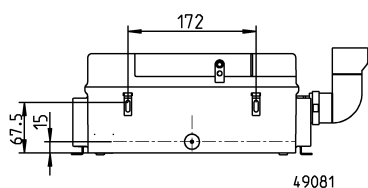

Zawieszenie ścienne możliwe jest po obu dłuższych bokach zbiornika.

SERWISOWANIE

OSTRZEŻENIE!

Przed wykonywaniem wszelkich prac przy urządzeniu należy wyjąć wtyczkę z gniazdka!

Pompa HEBEFIX MINI używana zgodnie z przeznaczeniem nie wymaga konserwacji. Niemniej jednak należy sprawdzać instalację wzrokowo co najmniej raz w roku, sprawdzać szczelność wszystkich połączeń i usuwać wszelkie osady ze zbiornika.

W przypadku zastosowania filtra z aktywnym węglem zaleca się jego wymianę raz do roku, a w razie wydostawania się nieprzyjemnych zapachów – natychmiast.

Usuwanie zatknięć w przypadku zakłóceń działania

1. Jeśli podczas montażu zainstalowano wąż do awaryjnego odprowadzania ścieków, spiętrzone resztki wody można spuścić do płaskiego naczynia, a następnie ponownie zamknąć wąż.
2. Odkręcić pokrywę.
3. Otworzyć pokrywę rewizyjną.
4. Pływak znajdujący się w środku musi być czysty i powinien się swobodnie poruszać. W razie potrzeby wyczyścić wnętrze i obszar zasysania pod pompą.
5. Kulka w układzie wentylacji powinna się swobodnie poruszać. W razie potrzeby usunąć gumowy korek zaślepiający i wyczyścić wentylację.
6. Ponownie zamontować obydwie pokrywy i przeprowadzić kontrolę działania.

W przypadku dalszych zakłóceń działania wezwać serwis obsługi klienta.

DANE TECHNICZNE

- Masa 3,9 kg
- Króciec tłoczny DN 32
- Moc silnika P1 220 W
- Napięcie 1/N/PEx230 V
- Częstotliwość 50 Hz
- Prąd znamionowy 1 A
- Klasa ochronna IP 44
- Poziom hałas: 70 dB(A)
- Zabezpieczenie wstępne: min. 10 A (bezwładnościowe)
- Tryb pracy
 - S1: $T_{\max} 55^{\circ}\text{C}$; S2: $T_{\max} 70^{\circ}\text{C}$, 3 min; S3: $T_{\max} 70^{\circ}\text{C}$, 15%

Moc

H [m]	1	2	3	4	5
Q [m ³ /h]	4,3	3,9	3,4	2,2	0,5

EU-Konformitätserklärung
EU-Prohlášení o shodě
EU-Overensstemmelseserklæring
EU-Declaration of Conformity
EU-Vaatumustenmukaisuusvakuutus

EU-Déclaration de Conformité
EU-Megfelelőségi nyilatkozat
EU-Dichiarazione di conformità
EU-Conformiteitsverklaring
EU-Deklaracja zgodności

EU-Declarație de conformitate
EU-Vyhlasenie o zhode
EU-Försäkran om överensstämmelse

DE - Richtlinien - Harmonisierte Normen
CS - Směrnice - Harmonizované normy
DA - Direktiv - Harmoniseret standard
EN - Directives - Harmonised standards
FI - Direktiivi - Yhdenmukaistettu standardi

FR - Directives - Normes harmonisées
HU - Irányelve - Harmonizált szabványok
IT - Direttive - Norme armonizzate
NL - Richtlijnen - Geharmoniseerde normen
PL - Dyrektywy - Normy zharmonizowane

RO - Directivă - Norme coroborate
SK - Smernice - Harmonizované normy
SV - Direktiv - Harmoniserade normer

• **2006/42/EG (MD)**
• **2011/65/EU (RoHS)**
• **2014/30/EU (EMC)**

EN 809:1998/AC:2010, EN ISO 12100:2010, EN 60335-1:2012/A11:2014

EN 55014-1:2006/A2:2011, EN 55014-2:1997/A2:2008, EN 61000-3-2:2014, EN 61000-3-3:2013

JUNG PUMPEN GmbH - Industriestr. 4-6 - 33803 Steinhagen - Germany - www.jung-pumpen.de

DE - Wir erklären in alleiniger Verantwortung, dass das Produkt den aufgeführten Richtlinien entspricht.

CS - Prohlašujeme na svou výlučnou odpovědnost, že výrobek odpovídá jmenovaným směrnícím.

DA - Vi erklærer under ansvar at produktet i overensstemmelse med de retningslinjer

EN - We hereby declare, under our sole responsibility, that the product is in accordance with the specified Directives.

FI - Me vakuutamme omalla vastuullamme, että tuote täyttää ohjeita.

FR - Nous déclarons sous notre propre responsabilité que le produit répond aux directives.

HU - Kizárólagos felelősségünk tudatában kijelentjük, hogy ez a termék megfelel az Európai Unió fentnevezett irányelveinek.

IT - Noi dichiariamo sotto la nostra esclusiva responsabilità che il prodotto è conforme alle direttive citate

NL - Wij verklaren geheel onder eigen verantwoordelijkheid dat het product voldoet aan de gestelde richtlijnen.

PL - Z pełną odpowiedzialnością oświadczamy, że produkt odpowiada postanowieniom wymienionych dyrektyw.

RO - Declaram pe proprie răspundere că produsul corespunde normelor prevăzute de directivele mai sus menționate.

SV - Vi försäkrar att produkten på vårt ansvar är utförd enligt gällande riktlinjer.

SK - Na výlučnú zodpovednosť vyhlasujeme, že výrobok spĺňa požiadavky uvedených smerníc.

Hebefix Plus (JP44544)

Hebefix Plus UK (JP48428)

Hebefix Mini (JP48727)

Hebefix Extra (JP45757)

Hebefix Extra UK (JP48429)

DE - Weitere normative Dokumente CS - Jinými normativními dokumenty DA - Andre normative dokumenter EN - Other normative documents FI - Muiden normien FR - Autres documents normatifs HU - Egyéb szabályozó dokumentumokban leírtaknak IT - Altri documenti normativi NL - Verdere normatieve documenten PL - Innymi dokumentami normatywnymi RO - Alte acte normative SK - Iným záväzným dokumentom SV - Vidare normerande dokument

EN 60335-2-41:2003/A2:2010

EN 62233:2008/AC2008

BS 1363-1 (Hebefix Plus UK, Hebefix Extra UK)

DE - Bevollmächtigter für technische Dokumentation CS - Oprávněná osoba pro technickou dokumentaci DA - Autoriseret person for teknisk dokumentation EN - Authorized person for technical documentation FI - Valtuutettu henkilö tekninen dokumentaatio FR - Personne autorisée à la documentation technique HU - Hivatalos személyi műszaki dokumentáció IT - Persona abilitata per la documentazione tecnica NL - Bevoegd persoon voor technische documentatie PL - Pełnomocnik ds. dokumentacji technicznej RO - Persoană autorizată pentru documentație tehnică SK - Oprávněná osoba pre technickú dokumentáciu SV - Auktoriserad person för teknisk dokumentation

JUNG PUMPEN - Stefan Sirges - Industriestr. 4-6 - 33803 Steinhagen

Steinhagen, 20-08-2018

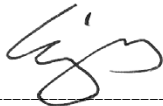
Stefan Sirges, General Manager

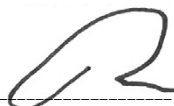
i.V. Rüdiger Rokohl, Sales Manager



Jung Pumpen GmbH
Industriestr. 4-6
33803 Steinhagen
Deutschland
Tel. +49 5204 170
kd@jung-pumpen.de

Pentair Water Italy Srl
Via Masaccio, 13
56010 Lugnano - Pisa
Italia
Tel. +39 050 716 111
info@jung-pumpen.it

Pentair Water Polska Sp. z o.o.
ul. Plonów 21
41-200 Sosnowiec
Polska
Tel. +48 32 295 1200
info@pl.jungpumpen@pentair.com

ACHTUNG! Bohrschablone beim Ausdrucken **nicht** verkleinern oder anpassen!
ATTENTION! Do **not** reduce or adapt the size of the drilling template when printing it out!
ATTENTION! Ne pas réduire **ni** adapter le gabarit de perçage lors de l'impression !
ATTENTIE! De boorsjabloon tijdens het printen **niet** verkleinen of aanpassen!
ATTENZIONE! Non ridurre o modificare la maschera di foratura in fase di stampa!
UWAGA! Nie zmniejszać ani nie dopasowywać szablonu otworów wierconych przy wydruku!

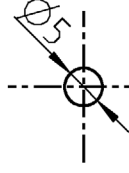
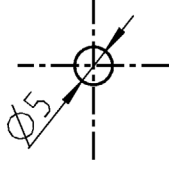
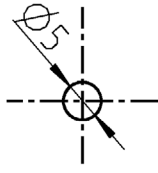

Untere Behälterkante - Lower tank edge