



**Sanpress Inox-Muffe
mit SC-Contur**

- Pressanschlüsse

Ausstattung

Dichtelemente EPDM

Modell 2315

Artikel 436 193

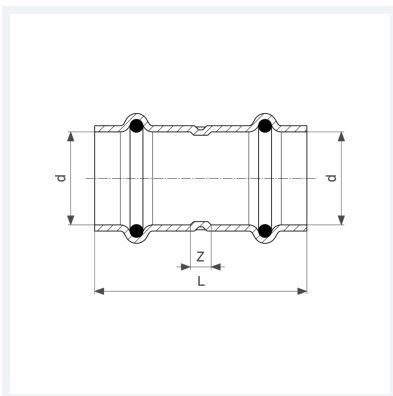

Eigenschaften

VdS-Zulassung	VdS	✓
Rohraußendurchmesser	d	35
Z-Maß	Z	12 mm
Länge	L	64 mm
Gewicht	96,5 g	
Volumen	207,2 cm ³	
Werkstoff	Stahl nichtrostend	