



Sanpress Inox-Reduzierstück mit SC-Contur

- Einsteckende, Pressanschluss

Ausstattung

Dichtelement EPDM

Modell 2315.1

Artikel 436 278

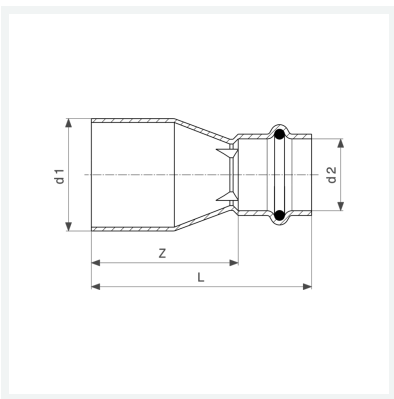

Eigenschaften

VdS-Zulassung	VdS	✓
Rohraußendurchmesser 1	d1	28
Rohraußendurchmesser 2	d2	22
Z-Maß	Z	42 mm
Länge	L	65 mm
Gewicht	62 g	
Volumen	124,32 cm ³	
Werkstoff	Stahl nichtrostend	