



Sanpress XL-Flanschübergang mit SC-Contur

- Flanschübergang, Pressanschluss

Ausstattung

Flansch lose PN 10/16 Stahl schwarz pulverbeschichtet, Dichtelement EPDM, Schneidring, Halterung

Modell 2259.5XL

Artikel 479 954

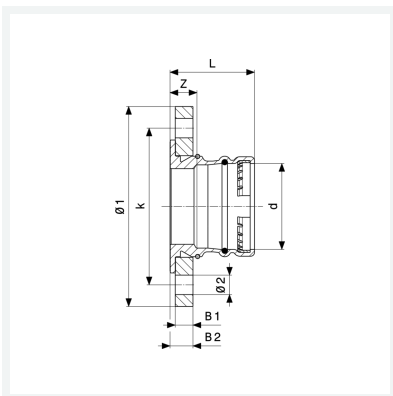

Eigenschaften

Durchmesser Nominal	DN	65
Rohraußendurchmesser	d	76,1
Z-Maß	Z	25 mm
Länge	L	78 mm
Breite 1	B1	16 mm
Breite 2	B2	21 mm
Durchmesser 1	Ø1	185 mm
Durchmesser 2	Ø2	18 mm
Lochkreisdurchmesser	k	145 mm
Anzahl Bohrungen	n	8



**Sanpress XL-Flanschübergang
mit SC-Contur
Modell 2259.5XL
Artikel 479 954**

Eigenschaften

Gewicht	3520 g
Volumen	4040,1 cm ³
Werkstoff	Rotguss