



Temponox-Übergangsstück mit SC-Contur

- Pressanschluss, Rp-Gewinde

Ausstattung

Dichtelement EPDM, Mehrkant

Modell 1712

Artikel 811 822

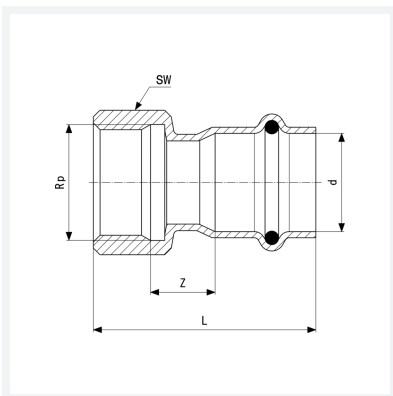

Eigenschaften

Rohraußendurchmesser	d	28
Innengewinde zylindrisch	Rp	1
Z-Maß	Z	18 mm
Länge	L	54 mm
Schlüsselweite	SW	36 mm
Gewicht	92,6 g	
Volumen	248,64 cm ³	
Werkstoff	Stahl nichtrostend	