



Sanpress-Übergangsstück mit SC-Contur

- Pressanschluss, R-Gewinde

Ausstattung

Dichtelement EPDM, Mehrkant

Modell 2211

Artikel 115 340

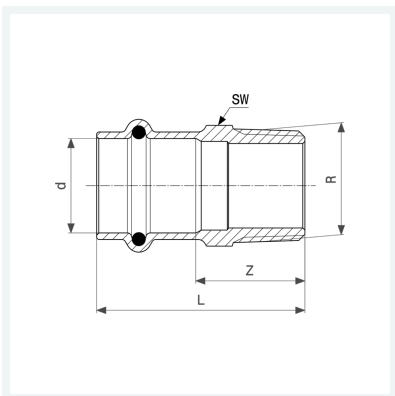

Eigenschaften

VdS-Zulassung	VdS	✓
Rohraußendurchmesser	d	42
Außengewinde kegelig	R	1½
Z-Maß	Z	30 mm
Länge	L	66 mm
Schlüsselweite	SW	50 mm
Z-Maß (Vorgängerversion)	Z*	31 mm
Länge (Vorgängerversion)	L*	67 mm
Schlüsselweite	SW*	50 mm
Gewicht	255,7 g	



**Sanpress-Übergangsstück
mit SC-Contur
Modell 2211
Artikel 115 340**

Eigenschaften

Volumen	414,4 cm ³
Werkstoff	Rotguss oder Siliziumbronze