



Raxofix-Anschlussverschraubung mit SC-Contur

- Pressanschluss, G-Gewinde
- flachdichtend

Ausstattung

Dichtelement EPDM, Mehrkant

Modell 5363

Artikel 646 400

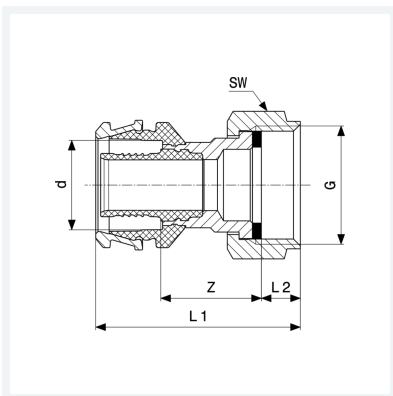

Eigenschaften

Rohraußendurchmesser	d	16
Gewinde zylindrisch	G	½
Z-Maß	Z	19 mm
Länge 1	L1	39 mm
Länge 2	L2	5 mm
Schlüsselweite	SW	23 mm
Gewicht	47,5 g	
Volumen	124,32 cm ³	
Werkstoff	Siliziumbronze	