

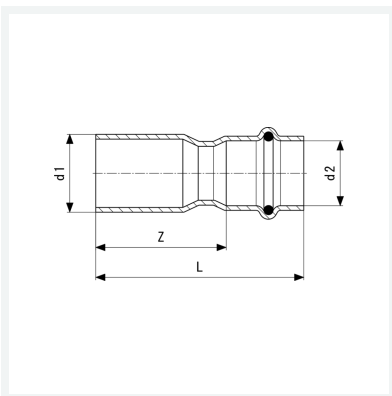

**Temponox-Reduzierstück
mit SC-Contur**
- Einsteckende, Pressanschluss
Ausstattung
Dichtelement EPDM
Modell 1715.1

Artikel 809 393



Eigenschaften

Rohraußendurchmesser 1	d1	28
Rohraußendurchmesser 2	d2	22
Z-Maß	Z	42 mm
Länge	L	65 mm
Gewicht	62 g	
Volumen	124,32 cm ³	
Werkstoff	Stahl nichtrostend	