



Verlängerung
- R-Gewinde, Rp-Gewinde

Ausstattung
Innenvielkant

Modell 3525

Artikel 357 214

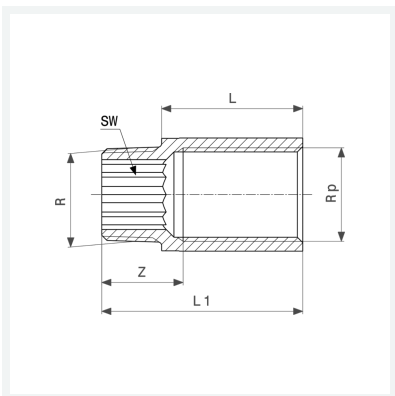

Eigenschaften

Außengewinde kegelig	R	1
Innengewinde zylindrisch	Rp	1
Länge	L	50
Z-Maß	Z	25 mm
Länge 1	L1	70 mm
Schlüsselweite	SW	22 mm
Gewicht	243,2 g	
Volumen	207,2 cm ³	
Werkstoff	Rotguss oder Siliziumbronze	