



Sanpress-Einsteckstück
- Einsteckende, Rp-Gewinde

Ausstattung

Mehrkant

Modell 2212.1

Artikel 122 942

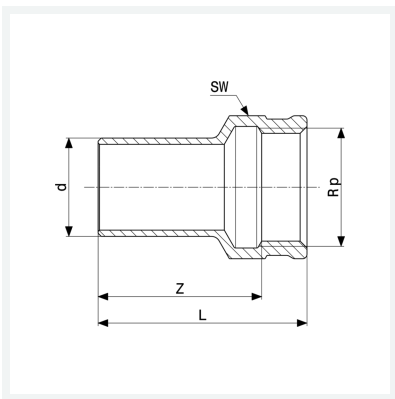

Eigenschaften

Rohraußendurchmesser	d	28
Innengewinde zylindrisch	Rp	1
Z-Maß	Z	39 mm
Länge	L	51 mm
Schlüsselweite	SW	38 mm
Gewicht	93,3 g	
Volumen	124,32 cm ³	
Werkstoff	Rotguss oder Siliziumbronze	