

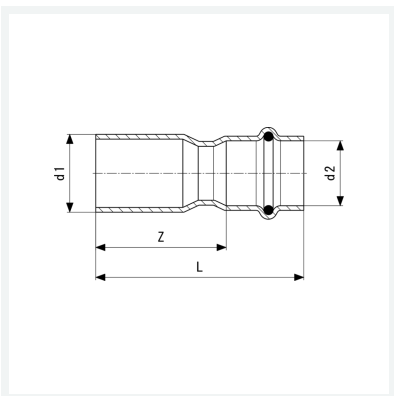

**Temponox-Reduzierstück  
mit SC-Contur**  
- Einsteckende, Pressanschluss  
**Ausstattung**  
Dichtelement EPDM  
**Modell 1715.1**  
  
**Artikel 809 461**



## Eigenschaften

Rohraußendurchmesser 1	d1	54
Rohraußendurchmesser 2	d2	22
Z-Maß	Z	80 mm
Länge	L	103 mm
Gewicht	173 g	
Volumen	621,6 cm <sup>3</sup>	
Werkstoff	Stahl nichtrostend	