







33 800 790



- Ausladung 234 mm
- schwenkbarer Auslauf 360°
- Auslauf mit 20° drehbarem Endstück
- luftangereicherter Strahl
- Armaturenhöhe 337 mm
- Höhe bis Luftsprudler 297 mm
- Bohrungsdurchmesser 35 mm
- 2x US Druckschlauch 3/8"
- Durchfluss max. 8 l/min bei 3 bar Fließdruck
- bleifrei
- Dieses Produkt leistet einen Beitrag zur Erfüllung der Vorgaben von nachhaltigen Gebäudezertifizierungen, z.B. LEED®, BREEAM®, DGNB

	Chrom	33 800 790-00
	Platin gebürstet	33 800 790-06
	Platin	33 800 790-08
	Dark Chrome	33 800 790-19
	Messing gebürstet (23kt Gold)	33 800 790-28
	Champagne gebürstet (22kt Gold)	33 800 790-46
	Champagne (22kt Gold)	33 800 790-47
	Chrom gebürstet (Edelstahl-Look)	33 800 790-93
	Dark Platinum gebürstet	33 800 790-99

Empfohlenes Zubehör

Exzenterbetätigung mit Drehknopf - Chrom 10 712 970-00



Empfohlenes Zubehör

Spender ohne Rosette - Chrom 82 424 970-00



33 800 790

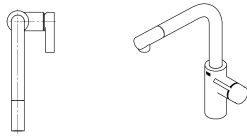
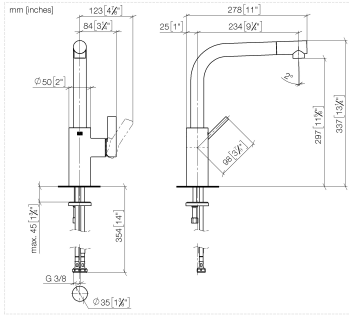

Durchflussdiagramm

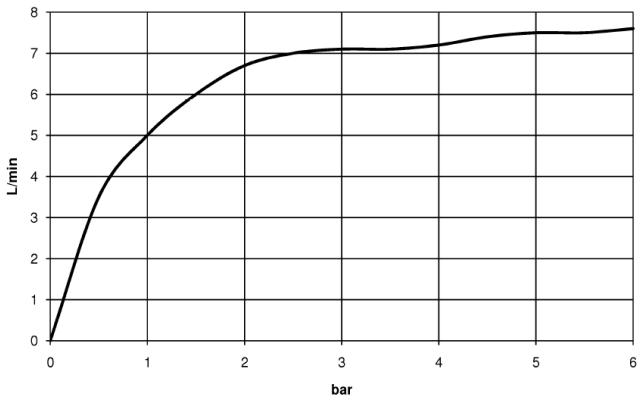

Codes & Standards

DIN 4109

EN 817

Executive Order
no. 1007

ISO 3822

Scottish Water
Byelaws

UK Water Supply
Regulations

Ü-Zeichen

VA-Zeichen



ELIO Einhebelmischer - Chrom

ELIO

33 800 790

Zertifikate

LGA_18

ETA_18

WRAS_2101

GDV_0400

33 800 790

Produktversion von 5/31/2010 bis 5/15/2020

Produktversion von 5/15/2020 bis 10/27/2020

Produktversion von 10/27/2020 bis 5/5/2021

Produktversion ab 5/5/2021

Produktversion ab 6/1/2022

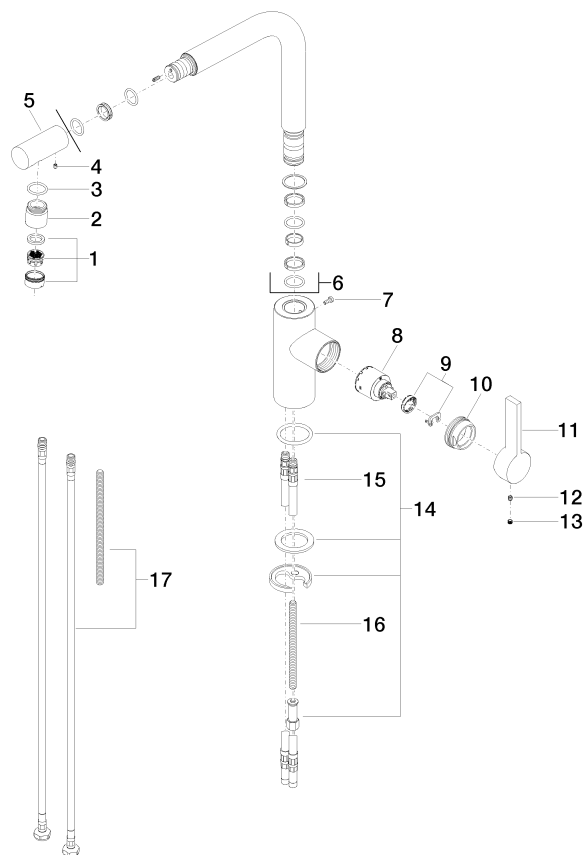



33 800 790

Ersatzteilstückliste

Produktversion von 5/31/2010 bis 5/15/2020

Produktversion von 5/15/2020 bis 10/27/2020

Produktversion von 10/27/2020 bis 5/5/2021

Produktversion ab 5/5/2021

Produktversion ab 6/1/2022

Nr.	Artikelnummer	Benennung	Verbaumenge	Lieferzeit
	90 23 01 026 07-00	Luftsprudler mit Schlitz M24x1 8,0 l/min. - Chrom	18	10