

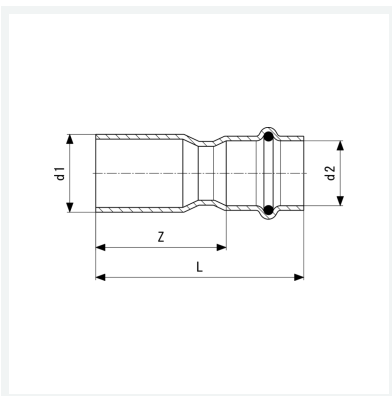

**Temponox-Reduzierstück  
mit SC-Contur**  
- Einsteckende, Pressanschluss  
**Ausstattung**  
Dichtelement EPDM  
**Modell 1715.1**  
  
**Artikel 809 386**



## Eigenschaften

Rohraußendurchmesser 1	d1	28
Rohraußendurchmesser 2	d2	18
Z-Maß	Z	47 mm
Länge	L	69 mm
Gewicht	51 g	
Volumen	99,456 cm <sup>3</sup>	
Werkstoff	Stahl nichtrostend	