



Temponox-Übergangsstück mit SC-Contur

- Pressanschluss, Rp-Gewinde

Ausstattung

Dichtelement EPDM, Mehrkant

Modell 1712

Artikel 811 853

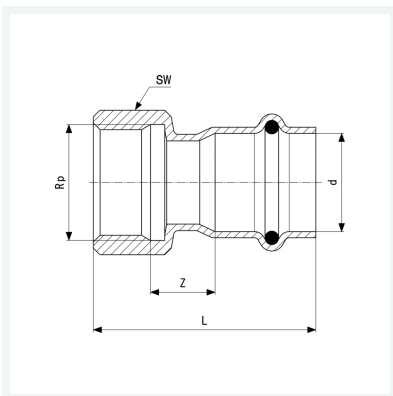

Eigenschaften

Rohraußendurchmesser	d	35
Innengewinde zylindrisch	Rp	1¼
Z-Maß	Z	19 mm
Länge	L	60 mm
Schlüsselweite	SW	46 mm
Gewicht	146 g	
Volumen	414,4 cm ³	
Werkstoff	Stahl nichtrostend	