



Sanpress-Übergangsstück mit SC-Contur

- Pressanschluss, R-Gewinde

Ausstattung

Dichtelement EPDM, Mehrkant

Modell 2211

Artikel 283 490

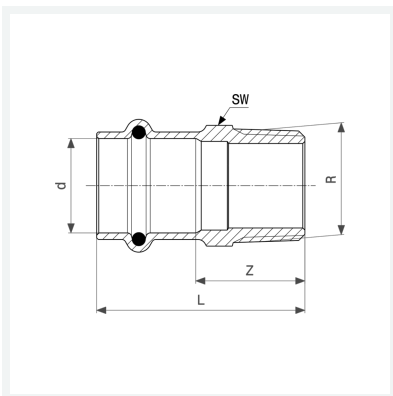

Eigenschaften

Rohraußendurchmesser	d	18
Außengewinde kegelig	R	½
Z-Maß	Z	23 mm
Länge	L	45 mm
Schlüsselweite	SW	22 mm
Z-Maß (Vorgängerversion)	Z*	21 mm
Länge (Vorgängerversion)	L*	43 mm
Schlüsselweite	SW*	22 mm
Gewicht	51,25 g	
Volumen	82,88 cm ³	



**Sanpress-Übergangsstück
mit SC-Contur
Modell 2211
Artikel 283 490**

Eigenschaften

Werkstoff

Rotguss oder
Siliziumbronze