



Sanpress-Einsteckstück
- Einsteckende, Rp-Gewinde

Ausstattung

Mehrkant

Modell 2212.1

Artikel 287 085

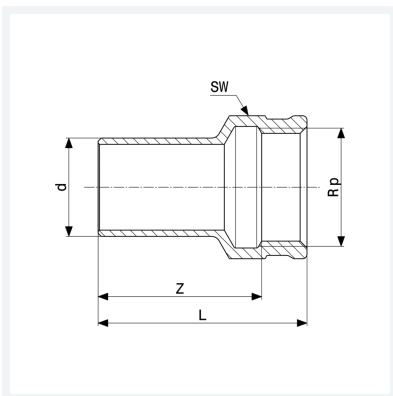

Eigenschaften

Rohraußendurchmesser	d	18
Innengewinde zylindrisch	Rp	½
Z-Maß	Z	34 mm
Länge	L	43 mm
Schlüsselweite	SW	25 mm
Gewicht	44,1 g	
Volumen	62,16 cm ³	
Werkstoff	Rotguss oder Siliziumbronze	