









33 800 790



- Ausladung 234 mm
- schwenkbarer Auslauf 360°
- Auslauf mit 20° drehbarem Endstück
- luftangereicherter Strahl
- Armaturenhöhe 337 mm
- Höhe bis Luftsprudler 297 mm
- Bohrungsdurchmesser 35 mm
- 2x US Druckschlauch 3/8"
- Durchfluss max. 8 l/min bei 3 bar Fließdruck
- bleifrei
- Dieses Produkt leistet einen Beitrag zur Erfüllung der Vorgaben von nachhaltigen Gebäudezertifizierungen, z.B. LEED®, BREEAM®, DGNB

	Platin gebürstet	33 800 790-06
	Chrom	33 800 790-00
	Platin	33 800 790-08
	Dark Chrome	33 800 790-19
	Messing gebürstet (23kt Gold)	33 800 790-28
	Champagne gebürstet (22kt Gold)	33 800 790-46
	Champagne (22kt Gold)	33 800 790-47
	Chrom gebürstet (Edelstahl-Look)	33 800 790-93
	Dark Platinum gebürstet	33 800 790-99

**Empfohlenes Zubehör**

**Exzenterbetätigung mit Drehknopf - Platin gebürstet** 10 712 970-06



**Empfohlenes Zubehör**

**Spender ohne Rosette - Platin gebürstet** 82 424 970-06



33 800 790

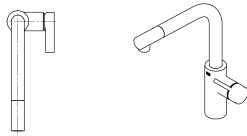
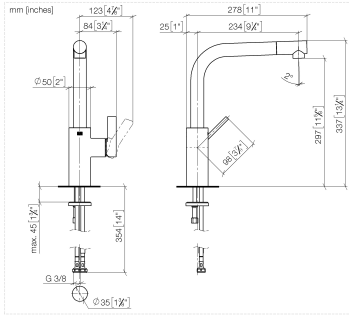

**Durchflussdiagramm**

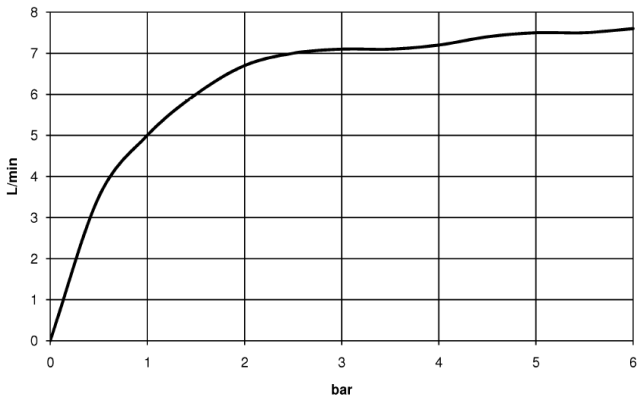

**Codes & Standards**

DIN 4109

EN 817

Executive Order  
no. 1007

ISO 3822

Scottish Water  
Byelaws

UK Water Supply  
Regulations

Ü-Zeichen

VA-Zeichen



ELIO Einhebelmischer - Platin gebürstet

ELIO

33 800 790

Zertifikate

LGA\_18

ETA\_18

WRAS\_2101

GDV\_0400

33 800 790

**Produktversion von 5/31/2010 bis 5/15/2020**

Produktversion von 5/15/2020 bis 10/27/2020

Produktversion von 10/27/2020 bis 5/5/2021

Produktversion ab 5/5/2021

**Produktversion ab 6/1/2022**

Ersatzteile für die  
anderen  
Oberflächenvarianten  
finden Sie hier:  
Chrom

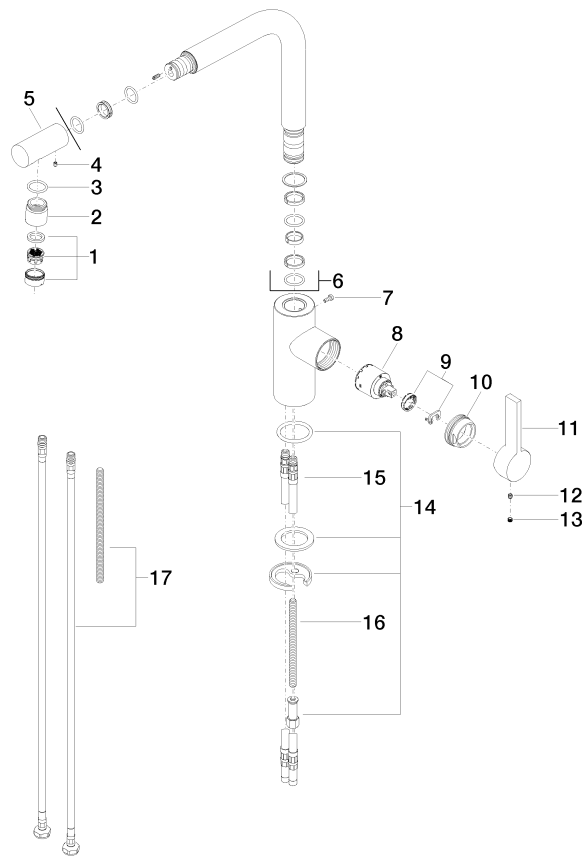



33 800 790

**Ersatzteilstückliste**

**Produktversion von 5/31/2010 bis 5/15/2020**

Produktversion von 5/15/2020 bis 10/27/2020

Produktversion von 10/27/2020 bis 5/5/2021

Produktversion ab 5/5/2021

**Produktversion ab 6/1/2022**

Nr.	Artikelnummer	Benennung	Verbaumenge	Lieferzeit
	90 23 01 026 07-06	Luftsprudler mit Schlitz M24x1 8,0 l/min. - Platin gebürstet	18	10