

Prestabo XL-Flanschübergang mit SC-Contur

- Flanschübergang, Pressanschluss

Ausstattung

Flansch PN 6 fest, Dichtelement EPDM, Schneidring, Trennring

Modell 1159.1XL

Artikel 629 939

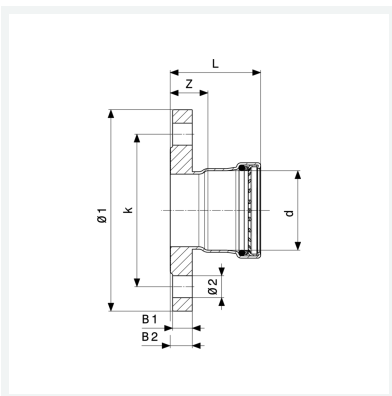

Eigenschaften

Durchmesser Nominal	DN	65
Rohraußendurchmesser	d	64,0
Z-Maß	Z	27 mm
Länge	L	70 mm
Breite 1	B1	12 mm
Breite 2	B2	14 mm
Durchmesser 1	Ø1	160 mm
Lochkreisdurchmesser	k	130 mm
Durchmesser 2	Ø2	14 mm
Anzahl Bohrungen	n	4

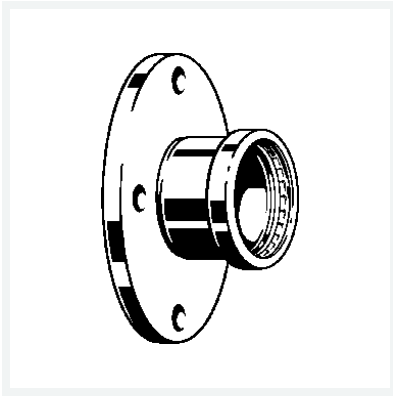

**Prestabo XL-Flanschübergang
mit SC-Contur
Modell 1159.1XL
Artikel 629 939**

Eigenschaften

Gewicht	1942 g
Volumen	4040,1 cm ³
Werkstoff	Stahl unlegiert, verzinkt