



## Sanpress XL-T-Stück mit SC-Contur

- Pressanschlüsse

### Ausstattung

Dichtelemente EPDM, Schneidringe

**Modell 2218XL**

**Artikel 350 635**

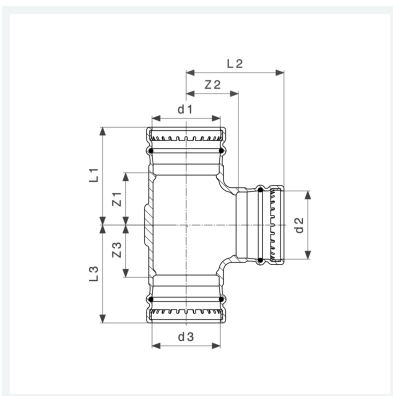

## Eigenschaften

Rohraußendurchmesser 1	d1	88,9
Rohraußendurchmesser 2	d2	88,9
Rohraußendurchmesser 3	d3	88,9
Z-Maß 1	Z1	67 mm
Z-Maß 2	Z2	67 mm
Z-Maß 3	Z3	67 mm
Länge 1	L1	120 mm
Länge 2	L2	120 mm
Länge 3	L3	120 mm
Gewicht	3676 g	

# Datenblatt



**Sanpress XL-T-Stück  
mit SC-Contur  
Modell 2218XL  
Artikel 350 635**

## Eigenschaften

---

Volumen	6216 cm <sup>3</sup>
Werkstoff	Rotguss