



Sanpress-Reduzierstück mit SC-Contur

- Einsteckende, Pressanschluss

Ausstattung

Dichtelement EPDM

Modell 2215.1

Artikel 109 974

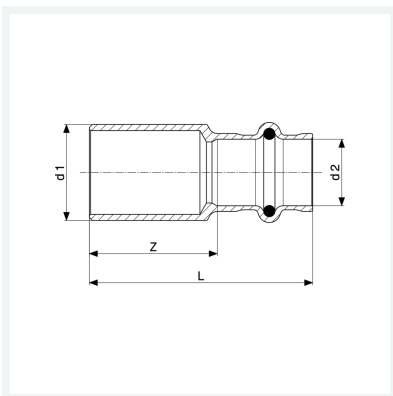

Eigenschaften

Rohraußendurchmesser 1	d1	28
Rohraußendurchmesser 2	d2	22
Z-Maß	Z	32 mm
Länge	L	55 mm
Gewicht	66,201 g	
Volumen	99,456 cm ³	
Werkstoff	Rotguss oder Siliziumbronze	