

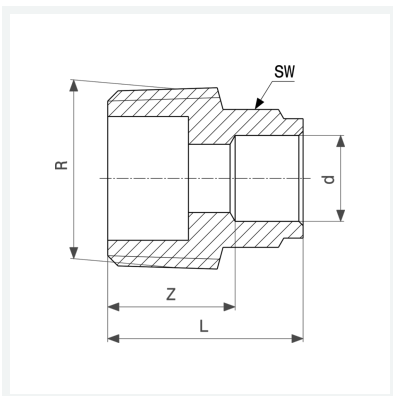

Übergangsstück
- Lötanschluss, R-Gewinde
Ausstattung
Mehrkant
Modell 94243G

Artikel 174 484



Eigenschaften

Rohraußendurchmesser	d	35
Außengewinde kegelig	R	1½
Z-Maß	Z	12 mm
Länge	L	35 mm
Schlüsselweite	SW	42 mm
Gewicht	154,3 g	
Volumen	155,4 cm ³	
Werkstoff	Rotguss	