



**Sanpress Inox XL-Bogen 90°
mit SC-Contur**

- Einsteckende, Pressanschluss

Ausstattung

Dichtelement EPDM, Schneidring, Trennring

Modell 2316.1XL

Artikel 482 626

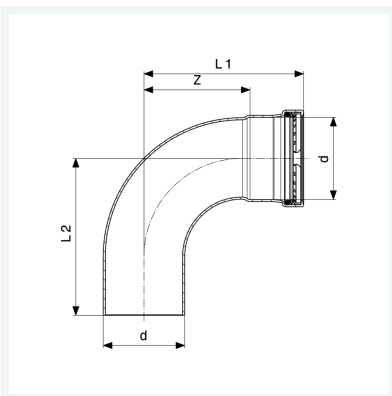

Eigenschaften

VdS-Zulassung	VdS	✓
Rohraußendurchmesser	d	76,1
Z-Maß	Z	99 mm
Länge 1	L1	149 mm
Länge 2	L2	147 mm
Gewicht	1050 g	
Volumen	4144 cm ³	
Werkstoff	Stahl nichtrostend	