

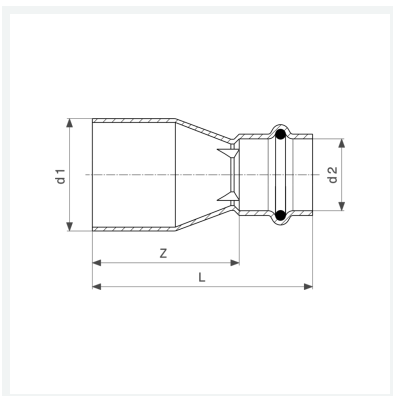

**Prestabo-Reduzierstück
mit SC-Contur**
- Einsteckende, Pressanschluss
Ausstattung
Dichtelement EPDM
Modell 1115.1

Artikel 558 574



Eigenschaften

VdS-Zulassung	VdS	✓
Rohraußendurchmesser 1	d1	42
Rohraußendurchmesser 2	d2	35
Z-Maß	Z	54 mm
Länge	L	80 mm
Gewicht	114,3 g	
Volumen	414,4 cm ³	
Werkstoff	Stahl unlegiert, verzinkt	