



Raxofix-Übergangsstück mit SC-Contur

- für alle metallenen Viega Systeme
- Pressanschlüsse

Ausstattung

Dichtelement EPDM

Modell 5313P

Artikel 646 769

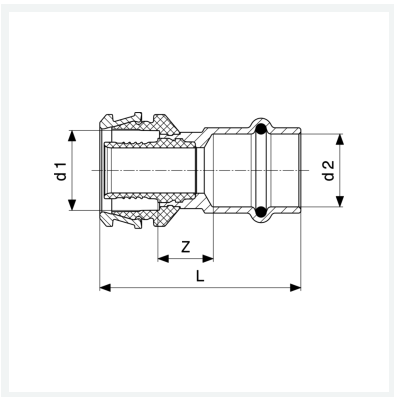

Eigenschaften

Rohraußendurchmesser 1	d1	32
Rohraußendurchmesser 2	d2	28
Z-Maß	Z	15 mm
Länge	L	59 mm
Gewicht	126,8 g	
Volumen	310,8 cm ³	
Werkstoff	Siliziumbronze	