



Temponox-Übergangsstück mit SC-Contur

- Pressanschluss, Rp-Gewinde

Ausstattung

Dichtelement EPDM, Mehrkant

Modell 1712

Artikel 811 747

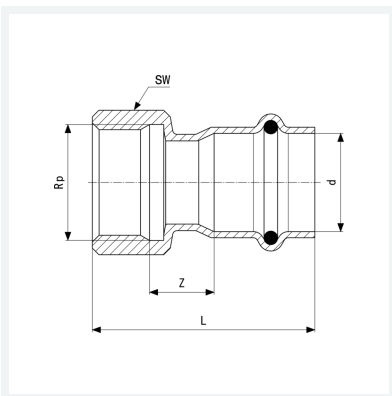

Eigenschaften

Rohraußendurchmesser	d	15
Innengewinde zylindrisch	Rp	½
Z-Maß	Z	15 mm
Länge	L	49 mm
Schlüsselweite	SW	24 mm
Gewicht	47,8 g	
Volumen	62,16 cm ³	
Werkstoff	Stahl nichtrostend	