

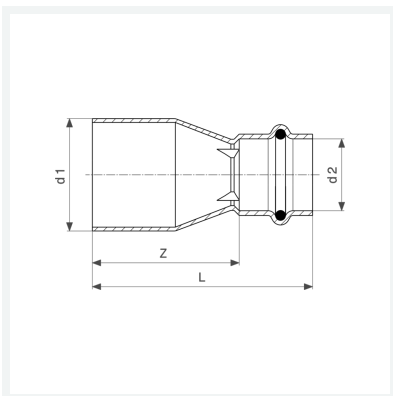

**Prestabo-Reduzierstück
mit SC-Contur**
- Einsteckende, Pressanschluss
Ausstattung
Dichtelement EPDM
Modell 1115.1

Artikel 558 529



Eigenschaften

Rohraußendurchmesser 1	d1	28
Rohraußendurchmesser 2	d2	15
Z-Maß	Z	50 mm
Länge	L	72 mm
Gewicht	58,3 g	
Volumen	99,46 cm ³	
Werkstoff	Stahl unlegiert, verzinkt	