



**Verlängerung**  
- R-Gewinde, Rp-Gewinde

**Ausstattung**  
Innenvielkant

**Modell 3525**

**Artikel 357 207**

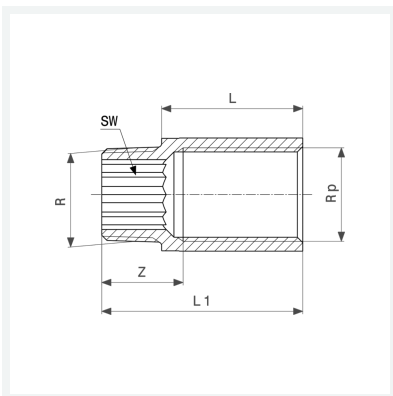

## Eigenschaften

Außengewinde kegelig	R	1
Innengewinde zylindrisch	Rp	1
Länge	L	40
Z-Maß	Z	23 mm
Länge 1	L1	60 mm
Schlüsselweite	SW	22 mm
Gewicht	205,96 g	
Volumen	177,6 cm <sup>3</sup>	
Werkstoff	Rotguss oder Siliziumbronze	