



Sanpress XL-Reduzierstück mit SC-Contur

- Einsteckende, Pressanschluss

Ausstattung

Dichtelement EPDM, Schneidring

Modell 2215.1XL

Artikel 354 701

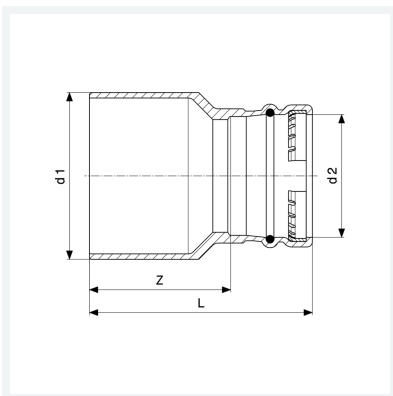

Eigenschaften

Rohraußendurchmesser 1	d1	108,0
Rohraußendurchmesser 2	d2	76,1
Z-Maß	Z	92 mm
Länge	L	145 mm
Gewicht	1587 g	
Volumen	2072 cm ³	
Werkstoff	Rotguss	