

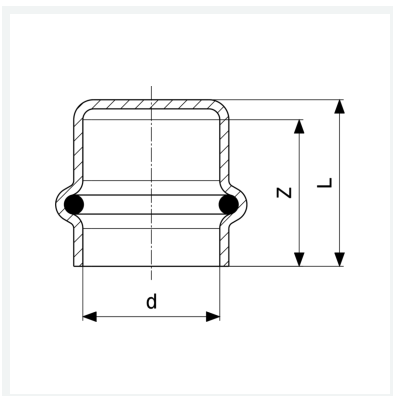

**Profipress-Kappe  
mit SC-Contur**  
- Pressanschluss  
**Ausstattung**  
Dichtelement EPDM  
**Modell 2456**  
  
**Artikel 349 332**



## Eigenschaften

VdS-Zulassung	VdS	✓
Rohraußendurchmesser	d	35
Z-Maß	Z	29 mm
Länge	L	32 mm
Gewicht	70,6 g	
Volumen	124,32 cm <sup>3</sup>	
Werkstoff	Kupfer	