



Sanpress-Übergangswinkel 90° mit SC-Contur

- Pressanschluss, Rp-Gewinde

Ausstattung

Dichtelement EPDM

Modell 2214.2

Artikel 281 236

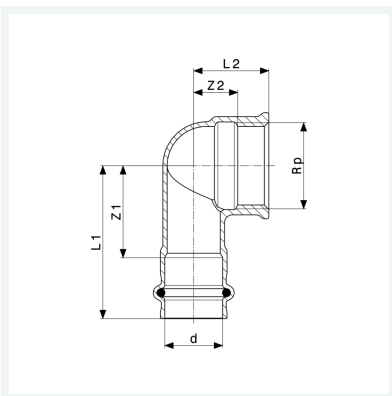

Eigenschaften

Rohraußendurchmesser	d	18
Innengewinde zylindrisch	Rp	½
Z-Maß 1	Z1	24 mm
Z-Maß 2	Z2	12 mm
Länge 1	L1	46 mm
Länge 2	L2	22 mm
Gewicht	68 g	
Volumen	82,88 cm ³	
Werkstoff	Rotguss oder Siliziumbronze	